

# LIGHT UP EMOTIONS

**simon**  
LIGHT UP EMOTIONS



照明产品综合手册

**simon**

**simon**  
LIGHT UP EMOTIONS

## 西蒙在世界

西蒙电气由阿尔杜罗·西蒙创始于1916年，最初的工厂位于西班牙加泰罗尼亚州的奥罗特（OLOT）。1972年，西蒙集团总部搬至享有“欧洲之花”美誉的巴塞罗那。

经历百年的发展，西蒙集团目前在中国、俄罗斯、巴西、墨西哥、波兰等国设立了生产基地，销售网络遍及四大洲90多个国家。



阿尔杜罗·西蒙和他的父母, 1900



奥罗特, 1920



**4** 全球业务覆盖 4 大洲  
欧洲 / 亚洲 / 美洲 / 非洲

**90** 销售网络已经遍布全球  
超过 90 个国家和地区

**4000** 全球超过 4000 名员工在西蒙  
为全球客户服务

## 全球业务模块

西蒙电气专业生产 Simon 品牌开关插座、照明电器、智能控制、低压电气等相关多元化系列产品。

西蒙电气一直致力于产品的不断创新，拥有大量工业知识产权，先后获得了“西班牙皇家杰出企业奖”、“西班牙产品设计大奖”等诸多荣誉。

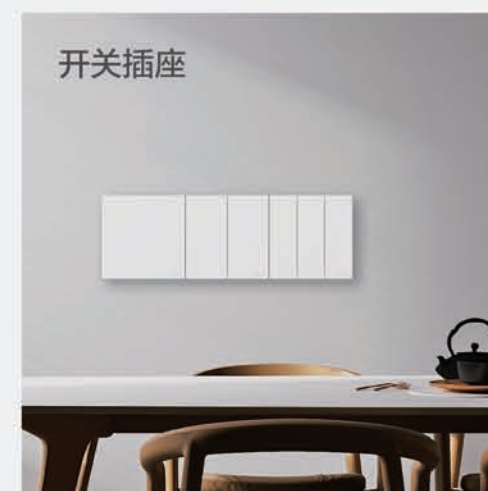



## 西蒙在中国

西蒙电气(中国)有限公司是西班牙集团在中国设立的外商独资企业。依托西蒙集团的技术支持,组建了适应中国市场需求的研发团队。Simon 产品以其典雅的设计、优选的材料、安全的品质和优质的服务备受客户青睐。西蒙中国拥有完善的营销服务网络,在全国各地设有办事处近 30 个,经分销商近 2000 家,电子商务业务已覆盖各主流电商平台。

西蒙(中国)实施了 ISO 9001: 2015 质量、ISO 14001: 2015 环境和 ISO 45001: 2018 职业健康安全等管理体系,并通过 TUV NORD 的审核认证。



中国海安工厂



Simon 被选为中央电视台总部大楼项目供应商



FLUVIA 成为西蒙集团全球建筑艺术照明的杰出代表

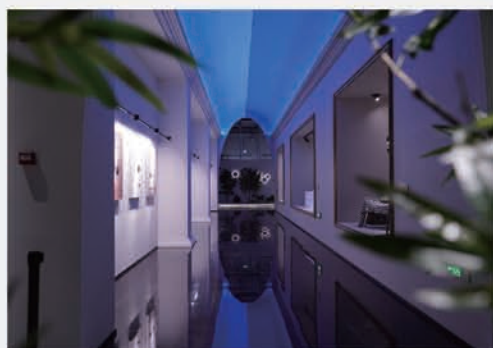

Simon 梦工场 2.0 展厅盛大启幕, 2022

## 研发与生产制造能力

多年来西蒙电气始终专注研发创新,不断优化设计,持续为用户提供设计精良的优质产品。目前,西蒙中国研发创新中心负责全品类产品研发,累积专利 100 余项,为江苏省科协共建“工程技术研究中心”、中科院上海物理研究所常州中心共建“企业研究院”、海安上海交通大学智能装备研究院共建“自动化装备联合实验室”。

在海安,西蒙中国拥有占地超过 100,000 平米的生产基地,并成立了海安基地 CNAS 实验室。具备开关、插座、灯具、暖风机等全品类完整的开发、制造、检测的一体化全流程生产线。

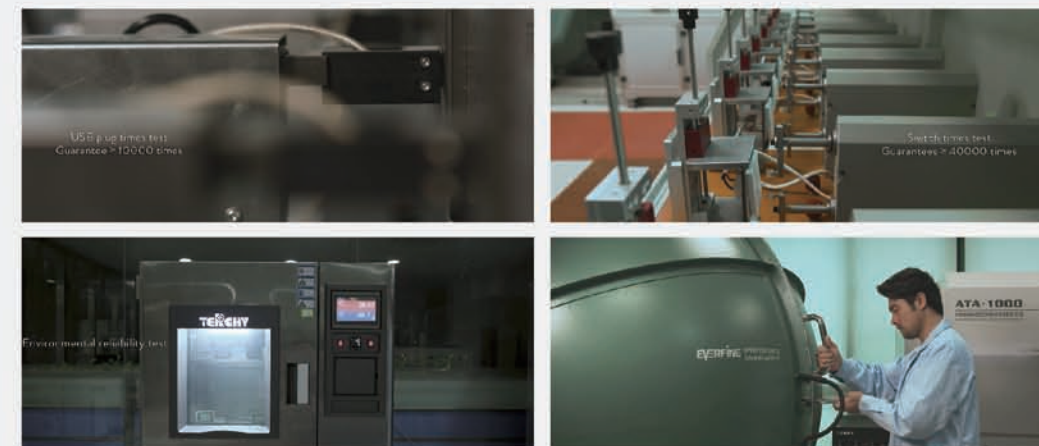

西蒙中国 研发实验室 & 检测中心



西蒙中国 海安生产基地



# 全球精选案例



马德里礼堂万豪会议中心酒店



马来西亚希尔顿逸林酒店



越南海豚广场



PILMA 旅行用品商店



DKV 总部办公楼



萨塔方纳艺术馆



# 国内精选案例



厦门华润万象城



中国华润大厦



上海 JW 万豪侯爵酒店



Majorel 迈睿中国办公室



华侨城世纪水岸



上海建业里嘉佩乐酒店



上海张江盒空间



云南心霖公社



北京万科大都会



乌镇阿丽拉酒店



上海碧然德办公总部



上海艾迪逊酒店

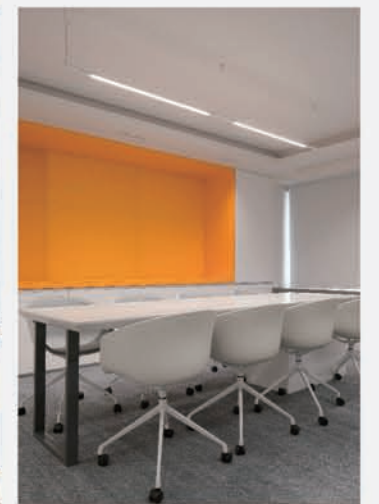

上海旺角大厦



## 西蒙照明设计服务能力

西蒙拥有专业照明设计团队,提供从概念设计到施工落地阶段全套照明解决方案;  
 概念设计阶段,提供灯光概念设计书,包括设计理念、模拟效果、灯具种类选择、控制系统类型等;  
 施工图设计阶段,提供布灯图、照度计算书、灯具表、灯具节点图等;  
 验收调试阶段,负责照明设计文件交底及现场技术支持服务。



## 全国服务体系

西蒙电气及授权经销商,承担2年质保,及延长流通质保服务;  
 提供4小时反馈,24小时提供解决方案,48小时解决问题;  
 西蒙提供 Simon 7 × 24h 服务,售后及客服电话: **800 820 5960 / 400 820 5960**;  
 西蒙拥有全国超27个城市级办事处,3000多家经销商网络,可实现全国同步售后服务。





# 境由光生 Space by Lighting

## Simon 照明发展史

Simon 照明创始于 1922 年，最初公司名字为 Reflectores Puig，是西班牙早期重要的生产灯具的公司，并在上世纪 40 年代与西班牙劳工部合作，制定了工作场所照明标准。

2010 年，Simon 照明正式成立中国照明研发中心，将西蒙集团成熟的 LED 技术和先进的产品体系成功导入中国市场。

2012 年，Simon 照明江苏 LED 生产基地启用，在广东中山建立了工厂，开发出高端 LED 面板灯、一体式支架、筒射灯、新型家居吸顶灯等 LED 产品，将新一代照明“高效节能、绿色环保、超长寿命”的优势发挥到极致。

Simon 中国相继获得“2013 中国合格评定国家认可委员会实验室认可证书”“2017 中国质量认证中心 CCC 现场检测实验室资格证书”等。

2013 年起，Simon 照明旗下 FLUVIA 系列 Slim System、Drop、Loop、Mood、Arch、Point、Slim 等产品陆续上市。FLUVIA 是全球建筑艺术照明的杰出代表，多次获得 iF 产品设计奖、红点设计大奖、Plus X Award 奖等国际大奖。

Simon 针对室内“光与光的控制”这个领域，打造智能灯控系统平台、FLUVIA 建筑艺术照明、D-Lighting 装饰照明、ALTA 专业照明、OLOT 通用照明等产品体系，通过产品企划、照明设计、项目落地支持的一体化强大实力，在照明领域持续探索精进。

Simon 照明将持续以多样化的产品、稳健的质量，专业的应用技术和完善的供应服务，为中国客户提供定制化的灯光智能整体解决方案。

## 射灯

### 射灯



### Mini格栅射灯



### 导轨射灯



## 筒灯

### 嵌入式筒灯



### 明装筒灯



## 线性灯

### 磁吸/低压导轨系统



### 线性射灯&洗墙灯



### 灯带



### 办公线形灯



### 灯管支架



### 镜前灯



## 吸顶灯

### 吸顶灯



CC20二代  
P.173



CCS20  
P.177

## 平面灯

### 平面灯

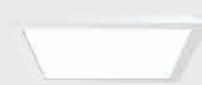

CK20  
P.179



CPL20二代  
P.181

## 电源

### 电源



低压驱动  
P.183



智能恒流驱动  
P.187



智能模块化电源平台  
P.189





# 68 Series



## 68系列射灯

- 双层透镜创新技术**  
光斑不分层，控制更精准
- 模块式电源设计**  
用户可根据使用需求切换智能控制方式
- 创新卡扣设计**  
灯体安装后可单手正面拆卸
- 液态金属导热材料**  
采用最新军工级液态材料  
热导率达30W/m.k
- 磁吸易插拔电源接口与安全锁扣**  
一插一拔即可轻松更换电源模组
- 多种颜色反光杯配件**  
黑光/哑黑/镍黑/亮银/哑银/哑白/亮金/蓝黑







## HS68 75 模组

## 编码 / 产品型号

|            |  |
|------------|--|
| N0424-1737 | LED7/9/12W2700K15° 灰色 HS68 端子模组 75     |
| N0424-1738 | LED7/9/12W3000K15° 灰色 HS68 端子模组 75     |
| N0424-2458 | LED7/9/12W3500K15° 灰色 HS68 端子模组 75     |
| N0424-1739 | LED7/9/12W4000K15° 灰色 HS68 端子模组 75     |
| N0424-1743 | LED7/9/12W2700K24° 灰色 HS68 端子模组 75     |
| N0424-1744 | LED7/9/12W3000K24° 灰色 HS68 端子模组 75     |
| N0424-2459 | LED7/9/12W3500K24° 灰色 HS68 端子模组 75     |
| N0424-1745 | LED7/9/12W4000K24° 灰色 HS68 端子模组 75     |
| N0424-1746 | LED7/9/12W2700K36° 灰色 HS68 端子模组 75     |
| N0424-1747 | LED7/9/12W3000K36° 灰色 HS68 端子模组 75     |
| N0424-2460 | LED7/9/12W3500K36° 灰色 HS68 端子模组 75     |
| N0424-1748 | LED7/9/12W4000K36° 灰色 HS68 端子模组 75     |
| N0424-4183 | LED15W3000K24° 灰色 HS68 端子模组 75         |
| N0424-4184 | LED15W4000K24° 灰色 HS68 端子模组 75         |
| N0424-4185 | LED15W3000K36° 灰色 HS68 端子模组 75         |
| N0424-4186 | LED15W4000K36° 灰色 HS68 端子模组 75         |
| N0424-1758 | LED7/9/12/15W2700K15° 白色 HS68S 磁吸模组 75 |
| N0424-1759 | LED7/9/12/15W3000K15° 白色 HS68S 磁吸模组 75 |
| N0424-2464 | LED7/9/12/15W3500K15° 白色 HS68S 磁吸模组 75 |
| N0424-1760 | LED7/9/12/15W4000K15° 白色 HS68S 磁吸模组 75 |
| N0424-1761 | LED7/9/12/15W2700K24° 白色 HS68S 磁吸模组 75 |
| N0424-1762 | LED7/9/12/15W3000K24° 白色 HS68S 磁吸模组 75 |
| N0424-2465 | LED7/9/12/15W3500K24° 白色 HS68S 磁吸模组 75 |
| N0424-1763 | LED7/9/12/15W4000K24° 白色 HS68S 磁吸模组 75 |
| N0424-1764 | LED7/9/12/15W2700K36° 白色 HS68S 磁吸模组 75 |
| N0424-1765 | LED7/9/12/15W3000K36° 白色 HS68S 磁吸模组 75 |
| N0424-2466 | LED7/9/12/15W3500K36° 白色 HS68S 磁吸模组 75 |
| N0424-1766 | LED7/9/12/15W4000K36° 白色 HS68S 磁吸模组 75 |
| N0424-1767 | LED7/9/12/15W2700K15° 黑色 HS68S 磁吸模组 75 |
| N0424-1768 | LED7/9/12/15W3000K15° 黑色 HS68S 磁吸模组 75 |
| N0424-2467 | LED7/9/12/15W3500K15° 黑色 HS68S 磁吸模组 75 |
| N0424-1769 | LED7/9/12/15W4000K15° 黑色 HS68S 磁吸模组 75 |
| N0424-1770 | LED7/9/12/15W2700K24° 黑色 HS68S 磁吸模组 75 |
| N0424-1771 | LED7/9/12/15W3000K24° 黑色 HS68S 磁吸模组 75 |
| N0424-2468 | LED7/9/12/15W3500K24° 黑色 HS68S 磁吸模组 75 |
| N0424-1772 | LED7/9/12/15W4000K24° 黑色 HS68S 磁吸模组 75 |
| N0424-1773 | LED7/9/12/15W2700K36° 黑色 HS68S 磁吸模组 75 |
| N0424-1774 | LED7/9/12/15W3000K36° 黑色 HS68S 磁吸模组 75 |
| N0424-2469 | LED7/9/12/15W3500K36° 黑色 HS68S 磁吸模组 75 |
| N0424-1775 | LED7/9/12/15W4000K36° 黑色 HS68S 磁吸模组 75 |
| N0424-2470 | LED7/9W2700~5700K24° 灰色 HS68S 磁吸模组 75  |
| N0424-3900 | LED7/9W2700~5700K36° 灰色 HS68S 磁吸模组 75  |
| N0424-1857 | HS68 蜂窝板配件 75                          |
| N0424-1858 | HS68 拉伸板配件 75                          |
| N0424-1859 | HS68 磨砂板配件 75                          |
| N0424-4082 | HS68-75 黑光反光杯配件                        |
| N0424-4084 | HS68-75 哑黑反光杯配件                        |
| N0424-4086 | HS68-75 镍黑反光杯配件                        |
| N0424-4088 | HS68-75 亮银反光杯配件                        |
| N0424-4090 | HS68-75 哑银反光杯配件                        |
| N0424-4092 | HS68-75 哑白反光杯配件                        |
| N0424-4094 | HS68-75 亮金反光杯配件                        |
| N0424-4096 | HS68-75 蓝黑反光杯配件                        |
| N0424-2449 | 黑色轨道灯装饰面环                              |
| N0424-2450 | 白色轨道灯装饰面环                              |
| N6524-0336 | LED 恒流驱动 EC1-7W160mA36VDC 端子连接         |
| N6524-0337 | LED 恒流驱动 EC1-9W200mA36VDC 端子连接         |
| N6524-0338 | LED 恒流驱动 EC1-12W300mA36VDC 端子连接        |
| N6524-0346 | LED 恒流驱动 EC1-7W160mA36VDC 可控硅调光端子连接    |
| N6524-0347 | LED 恒流驱动 EC1-9W200mA36VDC 可控硅调光端子连接    |
| N6524-0348 | LED 恒流驱动 EC1-12W300mA36VDC 可控硅调光端子连接   |
| N6524-0385 | LED 恒流驱动 SC1-7W160mA36VDC 单路输出         |
| N6524-0386 | LED 恒流驱动 SC1-9W200mA36VDC 单路输出         |
| N6524-0387 | LED 恒流驱动 SC1-12W300mA36VDC 单路输出        |
| N6524-0392 | LED 恒流驱动 SC1-7W160mA36VDC 双路输出         |
| N6524-0393 | LED 恒流驱动 SC1-9W200mA36VDC 双路输出         |
| N6524-0394 | LED 恒流驱动 SC1-12W300mA36VDC 双路输出        |
| N6524-0356 | 可替换蓝牙模块 - 调光调色                         |
| N6524-0412 | 可替换 Zigbee 控制模块 - 调光调色 / 调光需定制         |
| N6524-0354 | 可替换 0-10V 调光模块                         |
| N6524-0355 | 可替换 DALI 调光模块                          |
| N0424-2444 | 驱动二芯磁吸连接配件                             |
| N0424-2454 | 驱动四芯磁吸连接配件                             |
| N0424-3081 | 驱动 DC 包塑插头 (母头)                        |
| N0424-2445 | LED9W 白色 RS68S 磁吸轨道模组                  |
| N0424-2447 | LED9W 黑色 RS68S 磁吸轨道模组                  |
| N6600-0956 | 68 嵌入式万向射灯调节面环白色二芯                     |
| N6600-0957 | 68 嵌入式万向射灯调节面环白色四芯                     |



轨道灯

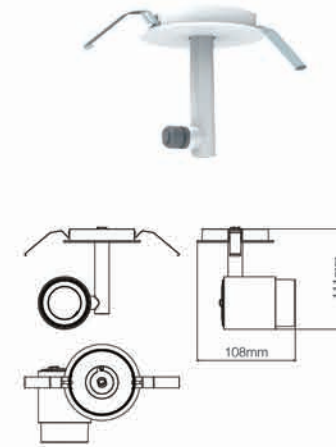

万向头

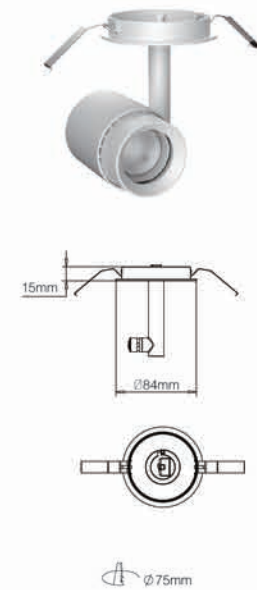

## HS68 75 模组

## 安装方式

根据面环

## 反光杯颜色

黑光 / 哑黑 / 镍黑 / 亮银 / 哑银 / 哑白 / 亮金 / 蓝黑 / 装饰杯

## 光学配件

蜂窝 / 柔光片 / 拉伸玻璃

## IP 等级

IP20/IP44(磁吸款可订制)

## 基础参数

功率: 7/9/12/15W

电压: 220V

光通量: 7W: 356-510 lm

显指: Ra&gt;90/95(磁吸款)

9W: 485-671 lm

颜色: 黑 / 白 / 灰

12W: 560-890 lm

15W: 923-1155 lm

色温: 2700K/3000K/3500K/4000K

备注: 光通量为黑光反光杯区间,在不同角度、不同色温下偏差较大,可选取中间值

## 配光参数

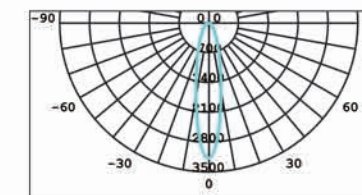

| 7W 15° |      |       |                  |
|--------|------|-------|------------------|
| h(m)   | d(m) | Ev    | E <sub>max</sub> |
| 2      | 0.6  | 531.8 | 818.3            |
| 3      | 0.9  | 236.4 | 363.7            |
| 4      | 1.3  | 133   | 204.6            |
| 5      | 1.6  | 85.1  | 130.9            |

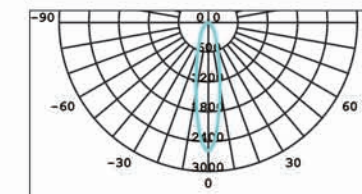

| 7W 24° |      |       |                  |
|--------|------|-------|------------------|
| h(m)   | d(m) | Ev    | E <sub>max</sub> |
| 2      | 0.9  | 141.1 | 627.8            |
| 3      | 1.3  | 184   | 279              |
| 4      | 1.8  | 103.5 | 156.9            |
| 5      | 2.2  | 66.3  | 100.4            |

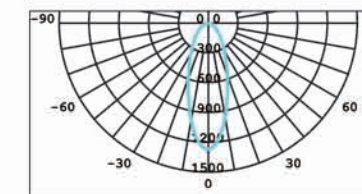

| 7W 36° |      |       |                  |
|--------|------|-------|------------------|
| h(m)   | d(m) | Ev    | E <sub>max</sub> |
| 2      | 1.3  | 210.1 | 318.8            |
| 3      | 1.9  | 93.4  | 141.3            |
| 4      | 2.5  | 52.5  | 79.5             |
| 5      | 3.2  | 33.6  | 50.9             |

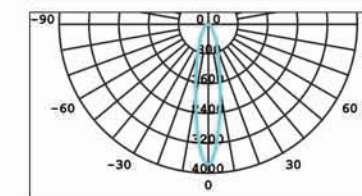

| 9W 15° |      |       |                  |
|--------|------|-------|------------------|
| h(m)   | d(m) | Ev    | E <sub>max</sub> |
| 2      | 0.6  | 608.4 | 940.2            |
| 3      | 0.9  | 270.4 | 417.9            |
| 4      | 1.3  | 152.1 | 235              |
| 5      | 1.6  | 97.3  | 150.4            |

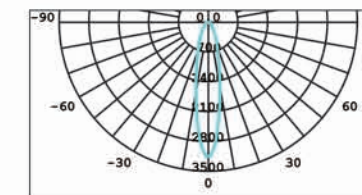

| 9W 24° |      |       |                  |
|--------|------|-------|------------------|
| h(m)   | d(m) | Ev    | E <sub>max</sub> |
| 2      | 0.7  | 544.7 | 851.9            |
| 3      | 1.1  | 242.1 | 378.6            |
| 4      | 1.5  | 136.2 | 213              |
| 5      | 1.9  | 87.2  | 136.3            |

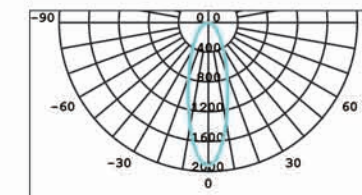

| 9W 36° |      |       |                  |
|--------|------|-------|------------------|
| h(m)   | d(m) | Ev    | E <sub>max</sub> |
| 2      | 1.2  | 311.7 | 475.6            |
| 3      | 1.8  | 138.5 | 211.4            |
| 4      | 2.4  | 77.9  | 118.9            |
| 5      | 3    | 49.9  | 76.1             |



## HS68 75 模组

## 配光参数

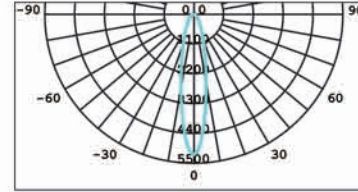

| 12W 15° |      |       |                  |
|---------|------|-------|------------------|
| h(m)    | d(m) | Ev    | E <sub>max</sub> |
| 2       | 0.6  | 875.5 | 1307             |
| 3       | 0.9  | 389.1 | 581              |
| 4       | 1.2  | 218.9 | 326.8            |
| 5       | 1.4  | 140.1 | 209.1            |

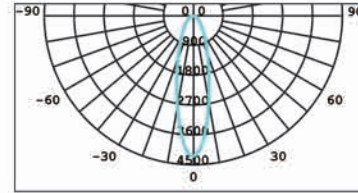

| 12W 24° |      |       |                  |
|---------|------|-------|------------------|
| h(m)    | d(m) | Ev    | E <sub>max</sub> |
| 2       | 0.9  | 663.6 | 1039             |
| 3       | 1.3  | 294.9 | 461.6            |
| 4       | 1.8  | 165.9 | 259.6            |
| 5       | 2.2  | 106.2 | 166.2            |

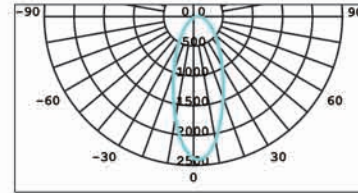

| 12W 36° |      |       |                  |
|---------|------|-------|------------------|
| h(m)    | d(m) | Ev    | E <sub>max</sub> |
| 2       | 1.2  | 400.6 | 611.6            |
| 3       | 1.8  | 178.1 | 271.8            |
| 4       | 2.4  | 100.2 | 152.9            |
| 5       | 3    | 64.1  | 97.9             |

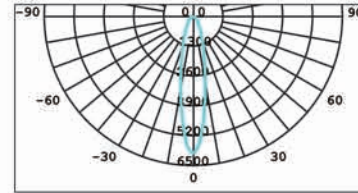

| 15W 15° |      |       |                  |
|---------|------|-------|------------------|
| h(m)    | d(m) | Ev    | E <sub>max</sub> |
| 2       | 0.6  | 1005  | 1503             |
| 3       | 0.9  | 446.8 | 667.9            |
| 4       | 1.2  | 251.3 | 375.7            |
| 5       | 1.5  | 160.8 | 240.4            |

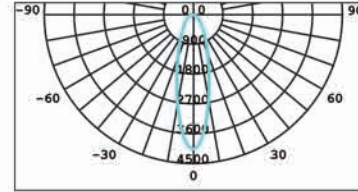

| 15W 24° |      |       |                  |
|---------|------|-------|------------------|
| h(m)    | d(m) | Ev    | E <sub>max</sub> |
| 2       | 0.9  | 712.7 | 1053             |
| 3       | 1.4  | 316.8 | 468.1            |
| 4       | 1.8  | 178.2 | 263.3            |
| 5       | 2.3  | 114   | 168.5            |

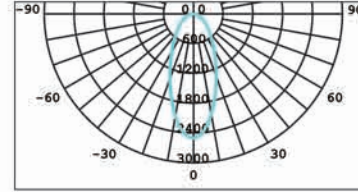

| 15W 36° |      |       |                  |
|---------|------|-------|------------------|
| h(m)    | d(m) | Ev    | E <sub>max</sub> |
| 2       | 1.3  | 420.1 | 628.2            |
| 3       | 1.9  | 186.7 | 279.2            |
| 4       | 2.6  | 105   | 157              |
| 5       | 3.2  | 67.2  | 100.5            |

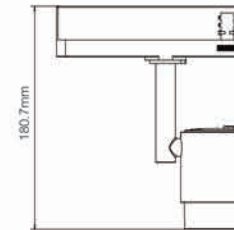
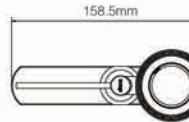
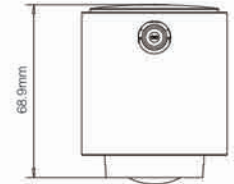

轨道灯

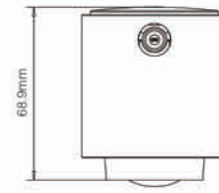

## HS68 100 模组

## 编码 / 产品型号

|            |                                    |
|------------|------------------------------------|
| N0424-1819 | LED20W2700K15° 灰色 HS68 端子模组 100    |
| N0424-1820 | LED20W3000K15° 灰色 HS68 端子模组 100    |
| N0424-1821 | LED20W3500K15° 灰色 HS68 端子模组 100    |
| N0424-1822 | LED20W4000K15° 灰色 HS68 端子模组 100    |
| N0424-1823 | LED20/24W2700K24° 灰色 HS68 端子模组 100 |
| N0424-1824 | LED20/24W3000K24° 灰色 HS68 端子模组 100 |
| N0424-1825 | LED20/24W3500K24° 灰色 HS68 端子模组 100 |
| N0424-1826 | LED20/24W4000K24° 灰色 HS68 端子模组 100 |
| N0424-1827 | LED20/24W2700K36° 灰色 HS68 端子模组 100 |
| N0424-1828 | LED20/24W3000K36° 灰色 HS68 端子模组 100 |
| N0424-1829 | LED20/24W3500K36° 灰色 HS68 端子模组 100 |
| N0424-1830 | LED20/24W4000K36° 灰色 HS68 端子模组 100 |
| N0424-1831 | LED20/24W2700K55° 灰色 HS68 端子模组 100 |
| N0424-1832 | LED20/24W3000K55° 灰色 HS68 端子模组 100 |
| N0424-1833 | LED20/24W3500K55° 灰色 HS68 端子模组 100 |
| N0424-1834 | LED20/24W4000K55° 灰色 HS68 端子模组 100 |
| N6524-0434 | LED 恒流驱动 EC1-20W460mA36VDC 端子连接    |
| N6524-0435 | LED 恒流驱动 EC1-24W550mA36VDC 端子连接    |

## 安装方式

根据面环

## 反光杯颜色

黑光 / 亮银

## 光学配件

蜂窝 / 柔光片 / 拉伸玻璃

## IP 等级

IP20

## 基础参数

功率: 20/24W

光通量: 20W: 1283-1584 lm

24W: 1414-1696 lm

色温: 2700K/3000K/3500K/4000K

灯体材质: 压铸铝

备注: 光通量为黑光反光杯区间, 在不同角度、不同色温下偏差较大, 可选取中间值

电压: 220V

显指: Ra&gt;90

颜色: 灰

## 配光参数

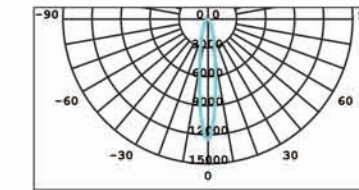

| 20W 15° |      |       |                  |
|---------|------|-------|------------------|
| h(m)    | d(m) | Ev    | E <sub>max</sub> |
| 2       | 0.4  | 2303  | 3307             |
| 3       | 0.6  | 1023  | 1470             |
| 4       | 0.8  | 575.6 | 826.7            |
| 5       | 0.9  | 368.4 | 529.1            |

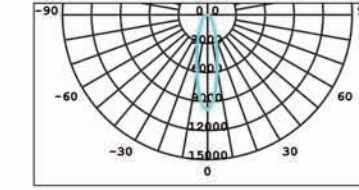

| 20W 24° |      |       |                  |
|---------|------|-------|------------------|
| h(m)    | d(m) | Ev    | E <sub>max</sub> |
| 2       | 0.8  | 1688  | 2557             |
| 3       | 1.2  | 750.4 | 1136             |
| 4       | 1.6  | 422.1 | 639.2            |
| 5       | 2    | 270.1 | 409.1            |

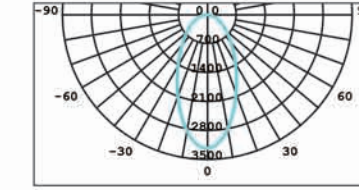

| 20W 36° |      |       |                  |
|---------|------|-------|------------------|
| h(m)    | d(m) | Ev    | E <sub>max</sub> |
| 2       | 1.4  | 538.9 | 796.4            |
| 3       | 2.1  | 239.5 | 354              |
| 4       | 2.8  | 134.7 | 199.1            |
| 5       | 3.5  | 86.2  | 127.4            |

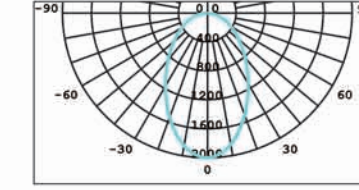

| 20W 55° |      |       |                  |
|---------|------|-------|------------------|
| h(m)    | d(m) | Ev    | E <sub>max</sub> |
| 2       | 2    | 323.5 | 496.8            |
| 3       | 3    | 143.8 | 220.8            |
| 4       | 4.1  | 80.9  | 124.2            |
| 5       | 5.1  | 51.8  | 79.5             |



HS68 100 模组

配光参数

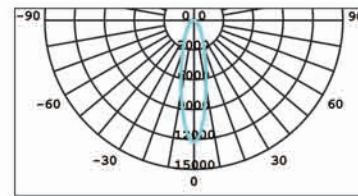

| 24W 24° |      |       |                  |
|---------|------|-------|------------------|
| h(m)    | d(m) | Ev    | E <sub>max</sub> |
| 2       | 0.8  | 2024  | 3062             |
| 3       | 1.2  | 899.4 | 1361             |
| 4       | 1.6  | 505.9 | 765.5            |
| 5       | 2    | 323.8 | 489.9            |

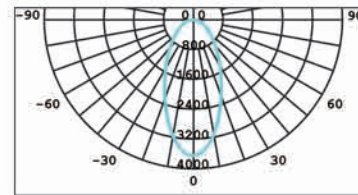

| 24W 36° |      |       |                  |
|---------|------|-------|------------------|
| h(m)    | d(m) | Ev    | E <sub>max</sub> |
| 2       | 1.4  | 602.1 | 900.9            |
| 3       | 2.1  | 267.6 | 400.4            |
| 4       | 2.9  | 150.5 | 225.2            |
| 5       | 3.6  | 96.3  | 144.1            |

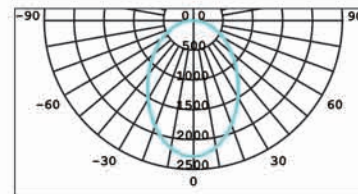

| 24W 55° |      |       |                  |
|---------|------|-------|------------------|
| h(m)    | d(m) | Ev    | E <sub>max</sub> |
| 2       | 2    | 365.9 | 571.6            |
| 3       | 3    | 162.6 | 254.1            |
| 4       | 4    | 91.5  | 142.9            |
| 5       | 5    | 58.6  | 91.5             |

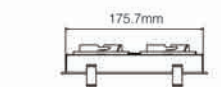
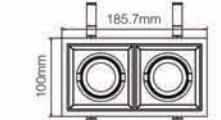
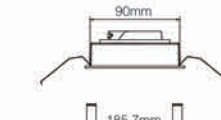
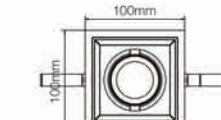
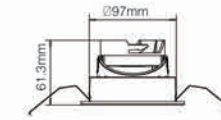
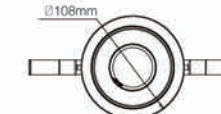
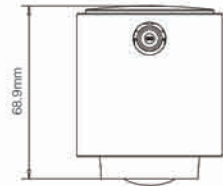

面环

编码 / 产品型号

|            |                 |          |
|------------|-----------------|----------|
| N0424-1835 | HS68 亮银圆形面环 100 | Ø 100 面环 |
| N0424-1836 | HS68 黑光圆形面环 100 |          |

面环

编码 / 产品型号

|            |               |          |
|------------|---------------|----------|
| N0424-3039 | HS68 亮银一头格栅边框 | Ø 95*95  |
| N0424-3041 | HS68 黑光一头格栅边框 |          |
| N0424-3040 | HS68 亮银二头格栅边框 | Ø 95*180 |
| N0424-3042 | HS68 黑光二头格栅边框 |          |

面环

编码 / 产品型号

|            |                |         |
|------------|----------------|---------|
| N0424-1785 | HS68 亮银圆形面环 55 | Ø 55 面环 |
| N0424-1786 | HS68 黑光圆形面环 55 |         |

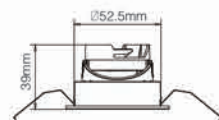
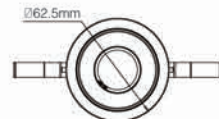

面环

编码 / 产品型号

|            |                |         |
|------------|----------------|---------|
| N0424-1787 | HS68 亮银圆形面环 75 | Ø 75 面环 |
| N0424-1788 | HS68 黑光圆形面环 75 |         |
| N0424-1789 | HS68 亮银圆形面环 85 | Ø 85 面环 |
| N0424-1790 | HS68 黑光圆形面环 85 |         |

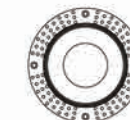
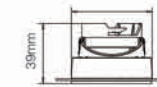
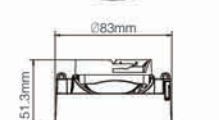
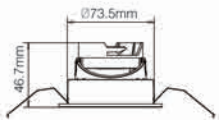
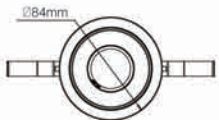

面环

编码 / 产品型号

|            |                 |         |
|------------|-----------------|---------|
| N0424-1797 | HS68 黑光无边框面环 55 | Ø 55 面环 |
| N0424-1798 | HS68 亮银无边框面环 55 |         |
| N0424-1799 | HS68 黑光无边框面环 75 | Ø 75 面环 |
| N0424-1800 | HS68 亮银无边框面环 75 |         |

面环

编码 / 产品型号

|            |               |         |
|------------|---------------|---------|
| N0424-1793 | HS68 小圆孔面环 55 | Ø 55 面环 |
| N0424-1794 | HS68 椭圆孔面环 55 |         |
| N0424-1795 | HS68 小圆孔面环 75 | Ø 75 面环 |
| N0424-1796 | HS68 椭圆孔面环 75 |         |

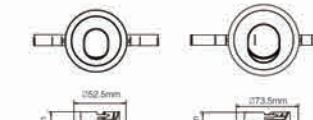
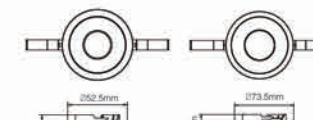

## 68 方形明装 7W/2\*7W

## 编码 / 产品型号

|            |               |                  |
|------------|---------------|------------------|
| N0424-3043 | LED7W2700K15° | 白色 FU68 一头方形明装射灯 |
| N0424-3044 | LED7W3000K15° | 白色 FU68 一头方形明装射灯 |
| N0424-1801 | LED7W3500K15° | 白色 FU68 一头方形明装射灯 |
| N0424-3045 | LED7W4000K15° | 白色 FU68 一头方形明装射灯 |
| N0424-3046 | LED7W2700K24° | 白色 FU68 一头方形明装射灯 |
| N0424-3047 | LED7W3000K24° | 白色 FU68 一头方形明装射灯 |
| N0424-1802 | LED7W3500K24° | 白色 FU68 一头方形明装射灯 |
| N0424-3048 | LED7W4000K24° | 白色 FU68 一头方形明装射灯 |
| N0424-3049 | LED7W2700K36° | 白色 FU68 一头方形明装射灯 |
| N0424-3050 | LED7W3000K36° | 白色 FU68 一头方形明装射灯 |
| N0424-1803 | LED7W3500K36° | 白色 FU68 一头方形明装射灯 |
| N0424-3051 | LED7W4000K36° | 白色 FU68 一头方形明装射灯 |
| N0424-3058 | LED7W2700K15° | 白色 FU68 二头方形明装射灯 |
| N0424-3059 | LED7W3000K15° | 白色 FU68 二头方形明装射灯 |
| N0424-1807 | LED7W3500K15° | 白色 FU68 二头方形明装射灯 |
| N0424-3060 | LED7W4000K15° | 白色 FU68 二头方形明装射灯 |
| N0424-3061 | LED7W2700K24° | 白色 FU68 二头方形明装射灯 |
| N0424-3062 | LED7W3000K24° | 白色 FU68 二头方形明装射灯 |
| N0424-1808 | LED7W3500K24° | 白色 FU68 二头方形明装射灯 |
| N0424-3063 | LED7W4000K24° | 白色 FU68 二头方形明装射灯 |
| N0424-3064 | LED7W2700K36° | 白色 FU68 二头方形明装射灯 |
| N0424-3065 | LED7W3000K36° | 白色 FU68 二头方形明装射灯 |
| N0424-1809 | LED7W3500K36° | 白色 FU68 二头方形明装射灯 |
| N0424-3066 | LED7W4000K36° | 白色 FU68 二头方形明装射灯 |

## 安装方式

明装

## IP 等级

IP20

## 基础参数

功率: 7W/2\*7W

光通量: 7W 单头: 320-403 lm

7W 双头: 620-825 lm

色温: 2700K/3000K/3500K/4000K

灯体材质: 压铸铝

备注: 光通量为黑光反光杯区间, 在不同角度、不同色温下偏差较大, 可选取中间值

电压: 220V

显指: Ra&gt;90

颜色: 白色

## 68 方形明装 7W/2\*7W

## 配光参数

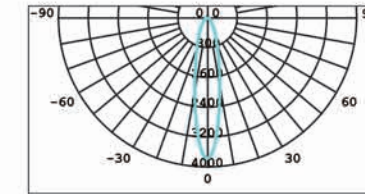

| 7W 15° 单头 |      |       |                  |
|-----------|------|-------|------------------|
| h(m)      | d(m) | Ev    | E <sub>max</sub> |
| 2         | 0.5  | 660.1 | 951.1            |
| 3         | 0.8  | 293.4 | 422.7            |
| 4         | 1    | 165   | 237.8            |
| 5         | 1.3  | 105.6 | 152.2            |

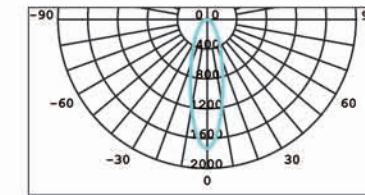

| 7W 24° 单头 |      |       |                  |
|-----------|------|-------|------------------|
| h(m)      | d(m) | Ev    | E <sub>max</sub> |
| 2         | 0.9  | 292.1 | 441.7            |
| 3         | 1.4  | 129.8 | 196.3            |
| 4         | 1.8  | 73    | 110.4            |
| 5         | 2.3  | 46.7  | 70.7             |

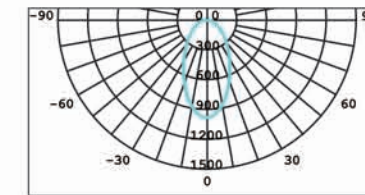

| 7W 36° 单头 |      |       |                  |
|-----------|------|-------|------------------|
| h(m)      | d(m) | Ev    | E <sub>max</sub> |
| 2         | 1.4  | 177.3 | 263.8            |
| 3         | 2    | 78.8  | 117.2            |
| 4         | 2.7  | 44.3  | 65.9             |
| 5         | 3.4  | 28.4  | 42.2             |

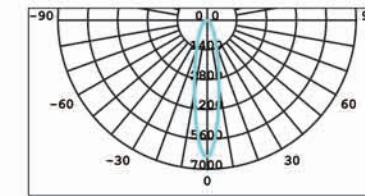

| 7W 15° 双头 |      |       |                  |
|-----------|------|-------|------------------|
| h(m)      | d(m) | Ev    | E <sub>max</sub> |
| 2         | 0.6  | 1098  | 1639             |
| 3         | 0.9  | 487.9 | 728.6            |
| 4         | 1.2  | 274.4 | 409.8            |
| 5         | 1.5  | 175.6 | 262.3            |

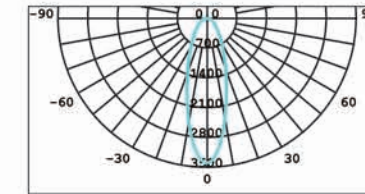

| 7W 24° 双头 |      |       |                  |
|-----------|------|-------|------------------|
| h(m)      | d(m) | Ev    | E <sub>max</sub> |
| 2         | 0.9  | 563.4 | 844.5            |
| 3         | 1.4  | 250.4 | 375.3            |
| 4         | 1.8  | 140.8 | 211.1            |
| 5         | 2.3  | 90.1  | 135.1            |

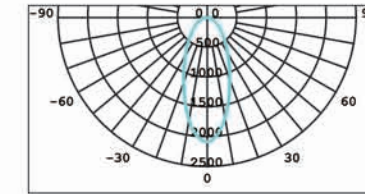

| 7W 36° 双头 |      |       |                  |
|-----------|------|-------|------------------|
| h(m)      | d(m) | Ev    | E <sub>max</sub> |
| 2         | 1.3  | 360.6 | 526.5            |
| 3         | 1.9  | 160.3 | 234              |
| 4         | 2.6  | 90.2  | 131.6            |
| 5         | 3.4  | 57.7  | 84.2             |

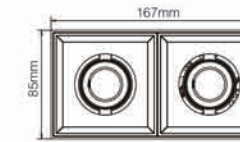
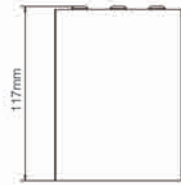
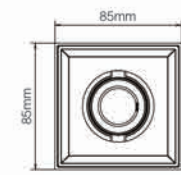



## 68 方形明装 9W/2\*9W

## 编码 / 产品型号

|            |               |                  |
|------------|---------------|------------------|
| N0424-3052 | LED9W2700K24° | 白色 FU68 一头方形明装射灯 |
| N0424-3053 | LED9W3000K24° | 白色 FU68 一头方形明装射灯 |
| N0424-1805 | LED9W3500K24° | 白色 FU68 一头方形明装射灯 |
| N0424-3054 | LED9W4000K24° | 白色 FU68 一头方形明装射灯 |
| N0424-3055 | LED9W2700K36° | 白色 FU68 一头方形明装射灯 |
| N0424-3056 | LED9W3000K36° | 白色 FU68 一头方形明装射灯 |
| N0424-1806 | LED9W3500K36° | 白色 FU68 一头方形明装射灯 |
| N0424-3057 | LED9W4000K36° | 白色 FU68 一头方形明装射灯 |
| N0424-3067 | LED9W2700K24° | 白色 FU68 二头方形明装射灯 |
| N0424-3068 | LED9W3000K24° | 白色 FU68 二头方形明装射灯 |
| N0424-1811 | LED9W3500K24° | 白色 FU68 二头方形明装射灯 |
| N0424-3069 | LED9W4000K24° | 白色 FU68 二头方形明装射灯 |
| N0424-3070 | LED9W2700K36° | 白色 FU68 二头方形明装射灯 |
| N0424-3071 | LED9W3000K36° | 白色 FU68 二头方形明装射灯 |
| N0424-1812 | LED9W3500K36° | 白色 FU68 二头方形明装射灯 |
| N0424-3072 | LED9W4000K36° | 白色 FU68 二头方形明装射灯 |

| 安装方式 | IP 等级 |
|------|-------|
| 明装   | IP20  |

## 基础参数

|                             |           |
|-----------------------------|-----------|
| 功率: 9W/2*9W                 | 电压: 220V  |
| 光通量: 9W 单头: 408-510 lm      | 显指: Ra>90 |
| 9W 双头: 800-1045 lm          | 颜色: 白色    |
| 色温: 2700K/3000K/3500K/4000K |           |
| 灯体材质: 压铸铝                   |           |

备注: 光通量为黑光反光杯区间,在不同角度、不同色温下偏差较大,可选取中间值

## 68 方形明装 9W/2\*9W

## 配光参数

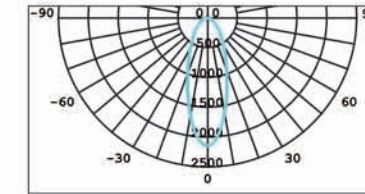

| 9W 24° 单头 |      |       |                  |
|-----------|------|-------|------------------|
| h(m)      | d(m) | Ev    | E <sub>max</sub> |
| 2         | 0.9  | 361.4 | 547.8            |
| 3         | 1.4  | 160.6 | 243.5            |
| 4         | 1.8  | 90.3  | 136.9            |
| 5         | 2.3  | 57.8  | 87.7             |

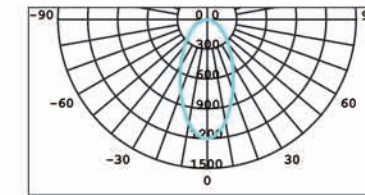

| 9W 36° 单头 |      |      |                  |
|-----------|------|------|------------------|
| h(m)      | d(m) | Ev   | E <sub>max</sub> |
| 2         | 1.3  | 200  | 299.9            |
| 3         | 2    | 88.9 | 133.3            |
| 4         | 2.7  | 50   | 75               |
| 5         | 3.4  | 32   | 48               |

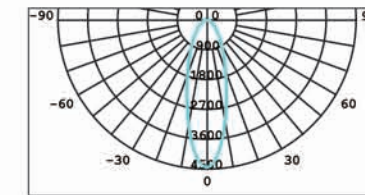

| 9W 24° 双头 |      |       |                  |
|-----------|------|-------|------------------|
| h(m)      | d(m) | Ev    | E <sub>max</sub> |
| 2         | 0.9  | 707.8 | 1081             |
| 3         | 1.4  | 314.6 | 480.6            |
| 4         | 1.8  | 177   | 270.3            |
| 5         | 2.3  | 113.2 | 173              |

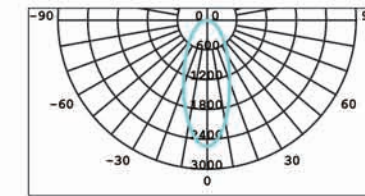

| 9W 36° 双头 |      |       |                  |
|-----------|------|-------|------------------|
| h(m)      | d(m) | Ev    | E <sub>max</sub> |
| 2         | 1.3  | 428.4 | 645              |
| 3         | 2    | 190.4 | 286.6            |
| 4         | 2.7  | 107.1 | 161.2            |
| 5         | 3.4  | 68.5  | 103.2            |

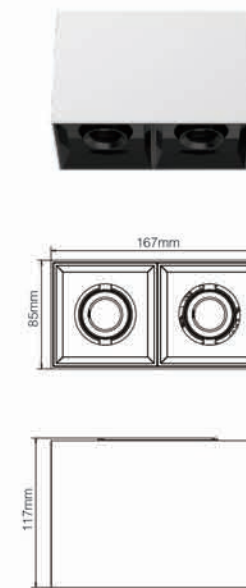
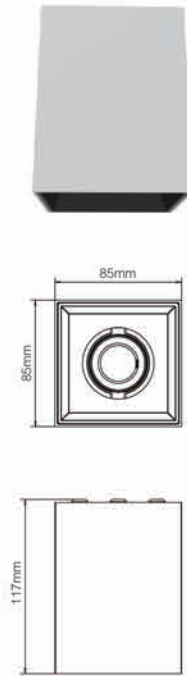

## 68 圆形明装 7W

## 编码 / 产品型号

|            |               |                |
|------------|---------------|----------------|
| N0424-1722 | LED7W2700K15° | 白色 FU68 圆形明装射灯 |
| N0424-1723 | LED7W3000K15° | 白色 FU68 圆形明装射灯 |
| N0424-1813 | LED7W3500K15° | 白色 FU68 圆形明装射灯 |
| N0424-1724 | LED7W4000K15° | 白色 FU68 圆形明装射灯 |
| N0424-1725 | LED7W2700K24° | 白色 FU68 圆形明装射灯 |
| N0424-1726 | LED7W3000K24° | 白色 FU68 圆形明装射灯 |
| N0424-1814 | LED7W3500K24° | 白色 FU68 圆形明装射灯 |
| N0424-1727 | LED7W4000K24° | 白色 FU68 圆形明装射灯 |
| N0424-1728 | LED7W2700K36° | 白色 FU68 圆形明装射灯 |
| N0424-1729 | LED7W3000K36° | 白色 FU68 圆形明装射灯 |
| N0424-1815 | LED7W3500K36° | 白色 FU68 圆形明装射灯 |
| N0424-1730 | LED7W4000K36° | 白色 FU68 圆形明装射灯 |

## 安装方式

明装

## IP 等级

IP20

## 基础参数

功率: 7W

光通量: 320-403 lm

色温: 2700K/3000K/3500K/4000K

灯体材质: 压铸铝

电压: 220V

显指: Ra&gt;90

颜色: 白色

备注: 光通量为黑光反光杯区间,在不同角度、不同色温下偏差较大,可选取中间值

## 配光参数

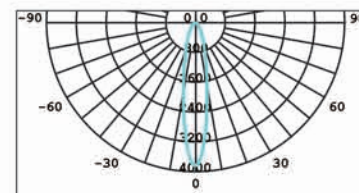

| 7W 15° |      |       |                  |
|--------|------|-------|------------------|
| h(m)   | d(m) | Ev    | E <sub>max</sub> |
| 2      | 0.5  | 660.1 | 951.1            |
| 3      | 0.8  | 293.4 | 422.7            |
| 4      | 1    | 165   | 237.8            |
| 5      | 1.3  | 105.6 | 152.2            |

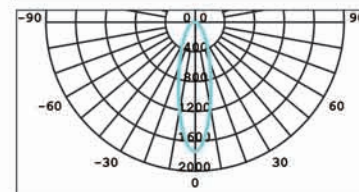

| 7W 24° |      |       |                  |
|--------|------|-------|------------------|
| h(m)   | d(m) | Ev    | E <sub>max</sub> |
| 2      | 0.9  | 292.1 | 441.7            |
| 3      | 1.4  | 129.8 | 196.3            |
| 4      | 1.8  | 73    | 110.4            |
| 5      | 2.3  | 46.7  | 70.7             |

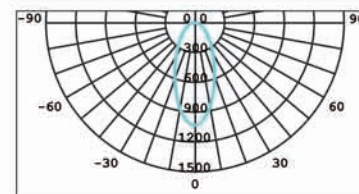

| 7W 36° |      |       |                  |
|--------|------|-------|------------------|
| h(m)   | d(m) | Ev    | E <sub>max</sub> |
| 2      | 1.4  | 177.3 | 263.8            |
| 3      | 2    | 78.8  | 117.2            |
| 4      | 2.7  | 44.3  | 65.9             |
| 5      | 3.4  | 28.4  | 42.2             |

## 68 圆形明装 9W

## 编码 / 产品型号

|            |               |                |
|------------|---------------|----------------|
| N0424-1740 | LED9W2700K24° | 白色 FU68 圆形明装射灯 |
| N0424-1741 | LED9W3000K24° | 白色 FU68 圆形明装射灯 |
| N0424-1817 | LED9W3500K24° | 白色 FU68 圆形明装射灯 |
| N0424-1742 | LED9W4000K24° | 白色 FU68 圆形明装射灯 |
| N0424-1776 | LED9W2700K36° | 白色 FU68 圆形明装射灯 |
| N0424-1777 | LED9W3000K36° | 白色 FU68 圆形明装射灯 |
| N0424-1818 | LED9W3500K36° | 白色 FU68 圆形明装射灯 |
| N0424-1778 | LED9W4000K36° | 白色 FU68 圆形明装射灯 |

## 安装方式

明装

## IP 等级

IP20

## 基础参数

功率: 9W

光通量: 408-510 lm

色温: 2700K/3000K/3500K/4000K

灯体材质: 压铸铝

电压: 220V

显指: Ra&gt;90

颜色: 白色

备注: 光通量为黑光反光杯区间,在不同角度、不同色温下偏差较大,可选取中间值

## 配光参数

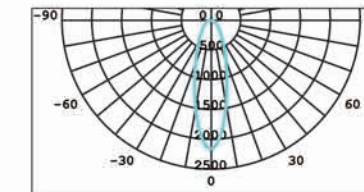

| 9W 24° |      |       |                  |
|--------|------|-------|------------------|
| h(m)   | d(m) | Ev    | E <sub>max</sub> |
| 2      | 0.9  | 361.4 | 547.8            |
| 3      | 1.4  | 160.6 | 243.5            |
| 4      | 1.8  | 90.3  | 136.9            |
| 5      | 2.3  | 57.8  | 87.7             |

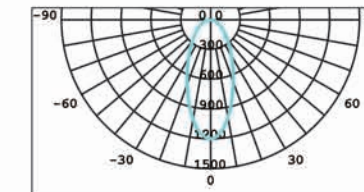

| 9W 36° |      |      |                  |
|--------|------|------|------------------|
| h(m)   | d(m) | Ev   | E <sub>max</sub> |
| 2      | 1.3  | 200  | 299.9            |
| 3      | 2    | 88.9 | 133.3            |
| 4      | 2.7  | 50   | 75               |
| 5      | 3.4  | 32   | 48               |

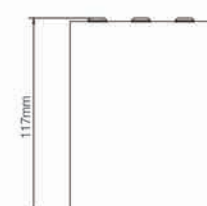
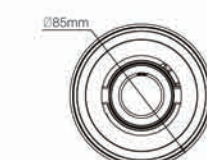
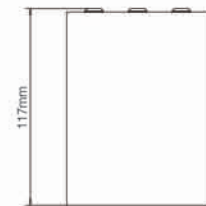
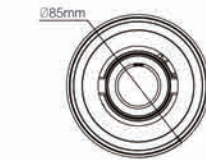



## CP36S



## 射灯CP36S

- 选择多样**  
55/75/100/125开孔可选, 5-40W功率可选  
单头格栅/双头格栅可选, 满足不同需求
- 防眩光**  
UGR<9 ( 15° -36° ), 优质深度防眩
- 经久耐用**  
全金属压铸灯体, 散热出众, 经久耐用
- 专业控光**  
专业截光杯, 光斑褪晕效果好
- 自由调节**  
355° 转动角度, 30° 摆动角度, 轻松调节光线
- 多色反光杯**  
亮银/砂白/亚银/黑光/哑黑/镍黑, 多种反光杯选择

|  |                      |                        |  |  |                     |
|--|----------------------|------------------------|--|--|---------------------|
|  | <b>IP20</b><br>IP 等级 | <b>表面IP43</b><br>IP 等级 |  |  |                     |
|  |                      |                        |  |  | 220-240V<br>50-60Hz |



## CP36S 55 开孔 常规款

## 编码 / 产品型号

|            |                  |                            |
|------------|------------------|----------------------------|
| N0424-2251 | LED5W2700K24°    | 白色 CP36S 黑光射灯 Ra90( 开孔 55) |
| N0424-2252 | LED5W3000K24°    | 白色 CP36S 黑光射灯 Ra90( 开孔 55) |
| N0424-3140 | LED5W3500K24°    | 白色 CP36S 黑光射灯 Ra90( 开孔 55) |
| N0424-2253 | LED5W4000K24°    | 白色 CP36S 黑光射灯 Ra90( 开孔 55) |
| N0424-2254 | LED5W2700K36°    | 白色 CP36S 黑光射灯 Ra90( 开孔 55) |
| N0424-2255 | LED5W3000K36°    | 白色 CP36S 黑光射灯 Ra90( 开孔 55) |
| N0424-3141 | LED5W3500K36°    | 白色 CP36S 黑光射灯 Ra90( 开孔 55) |
| N0424-2256 | LED5W4000K36°    | 白色 CP36S 黑光射灯 Ra90( 开孔 55) |
| N0424-3145 | LED5W3000K24°    | 白色 CP36S 亮银射灯 Ra90( 开孔 55) |
| N0424-3146 | LED5W3500K24°    | 白色 CP36S 亮银射灯 Ra90( 开孔 55) |
| N0424-3147 | LED5W4000K24°    | 白色 CP36S 亮银射灯 Ra90( 开孔 55) |
| N0424-3148 | LED5W3000K36°    | 白色 CP36S 亮银射灯 Ra90( 开孔 55) |
| N0424-3149 | LED5W3500K36°    | 白色 CP36S 亮银射灯 Ra90( 开孔 55) |
| N0424-3150 | LED5W4000K36°    | 白色 CP36S 亮银射灯 Ra90( 开孔 55) |
| N0424-2257 | LED7W2700K24°    | 白色 CP36S 黑光射灯 Ra90( 开孔 55) |
| N0424-2258 | LED7W3000K24°    | 白色 CP36S 黑光射灯 Ra90( 开孔 55) |
| N0424-3154 | LED7W3500K24°    | 白色 CP36S 黑光射灯 Ra90( 开孔 55) |
| N0424-2259 | LED7W4000K24°    | 白色 CP36S 黑光射灯 Ra90( 开孔 55) |
| N0424-2260 | LED7W2700K36°    | 白色 CP36S 黑光射灯 Ra90( 开孔 55) |
| N0424-2261 | LED7W3000K36°    | 白色 CP36S 黑光射灯 Ra90( 开孔 55) |
| N0424-3155 | LED7W3500K36°    | 白色 CP36S 黑光射灯 Ra90( 开孔 55) |
| N0424-2262 | LED7W4000K36°    | 白色 CP36S 黑光射灯 Ra90( 开孔 55) |
| N0424-3159 | LED7W3000K24°    | 白色 CP36S 亮银射灯 Ra90( 开孔 55) |
| N0424-3160 | LED7W3500K24°    | 白色 CP36S 亮银射灯 Ra90( 开孔 55) |
| N0424-3161 | LED7W4000K24°    | 白色 CP36S 亮银射灯 Ra90( 开孔 55) |
| N0424-3162 | LED7W3000K36°    | 白色 CP36S 亮银射灯 Ra90( 开孔 55) |
| N0424-3163 | LED7W3500K36°    | 白色 CP36S 亮银射灯 Ra90( 开孔 55) |
| N0424-3164 | LED7W4000K36°    | 白色 CP36S 亮银射灯 Ra90( 开孔 55) |
| N0424-3309 | CP36S-55 亮银反光杯配件 |                            |
| N0424-3922 | CP36S-55 砂白反光杯配件 |                            |
| N0424-3957 | CP36S-55 亚银反光杯配件 |                            |
| N0424-4075 | CP36S-55 黑光反光杯配件 |                            |
| N0424-4077 | CP36S-55 哑黑反光杯配件 |                            |
| N0424-4079 | CP36S-55 镍黑反光杯配件 |                            |

|             |              |
|-------------|--------------|
| <b>安装方式</b> | <b>IP 等级</b> |
| 嵌入式         | IP20         |

## 基础参数

|                             |                 |
|-----------------------------|-----------------|
| 功率: 5W/7W                   | 电压: 220V        |
| 光通量: 5W: 286-400 lm         | 显指: Ra>90       |
| 7W: 418-554 lm              | 颜色: 白色面环, 黑色散热器 |
| 色温: 2700K/3000K/3500K/4000K |                 |
| 灯体材质: 压铸铝                   |                 |

备注: 光通量为黑光反光杯区间, 在不同角度、不同色温下偏差较大, 可选取中间值

## 配光参数

|  |                   |
|--|-------------------|
|  | <b>5W-24°</b>     |
|  | h(m) d(m) Ev Emax |
|  | 2 0.8 330.4 506.1 |
|  | 3 1.2 146.8 224.9 |
|  | 4 1.6 82.6 126.5  |
|  | 5 2 52.9 81       |
|  | <b>7W-24°</b>     |
|  | h(m) d(m) Ev Emax |
|  | 2 0.8 414.2 631.1 |
|  | 3 1.3 184.1 280.5 |
|  | 4 1.7 103.5 157.8 |
|  | 5 2.1 66.3 101    |
|  | <b>5W-36°</b>     |
|  | h(m) d(m) Ev Emax |
|  | 2 1.3 182.1 264.7 |
|  | 3 2 80.9 117.7    |
|  | 4 2.7 45.5 66.2   |
|  | 5 3.3 29.1 43.4   |
|  | <b>7W-36°</b>     |
|  | h(m) d(m) Ev Emax |
|  | 2 1.2 271.3 393.2 |
|  | 3 1.8 120.6 174.8 |
|  | 4 2.4 67.8 98.3   |
|  | 5 3 43.4 62.9     |



## CP36S 75 开孔 常规款

## 编码 / 产品型号

|            |                |                            |
|------------|----------------|----------------------------|
| N0424-3165 | LED7W3000K15°  | 白色 CP36S 黑光射灯 Ra90( 开孔 75) |
| N0424-3166 | LED7W3500K15°  | 白色 CP36S 黑光射灯 Ra90( 开孔 75) |
| N0424-3167 | LED7W4000K15°  | 白色 CP36S 黑光射灯 Ra90( 开孔 75) |
| N0424-3168 | LED7W3000K24°  | 白色 CP36S 黑光射灯 Ra90( 开孔 75) |
| N0424-3169 | LED7W3500K24°  | 白色 CP36S 黑光射灯 Ra90( 开孔 75) |
| N0424-3170 | LED7W4000K24°  | 白色 CP36S 黑光射灯 Ra90( 开孔 75) |
| N0424-3171 | LED7W3000K36°  | 白色 CP36S 黑光射灯 Ra90( 开孔 75) |
| N0424-3172 | LED7W3500K36°  | 白色 CP36S 黑光射灯 Ra90( 开孔 75) |
| N0424-3173 | LED7W4000K36°  | 白色 CP36S 黑光射灯 Ra90( 开孔 75) |
| N0424-3174 | LED7W3000K60°  | 白色 CP36S 黑光射灯 Ra90( 开孔 75) |
| N0424-3175 | LED7W3500K60°  | 白色 CP36S 黑光射灯 Ra90( 开孔 75) |
| N0424-3176 | LED7W4000K60°  | 白色 CP36S 黑光射灯 Ra90( 开孔 75) |
| N0424-3177 | LED7W3000K15°  | 白色 CP36S 亮银射灯 Ra90( 开孔 75) |
| N0424-3178 | LED7W3500K15°  | 白色 CP36S 亮银射灯 Ra90( 开孔 75) |
| N0424-3179 | LED7W4000K15°  | 白色 CP36S 亮银射灯 Ra90( 开孔 75) |
| N0424-3180 | LED7W3000K24°  | 白色 CP36S 亮银射灯 Ra90( 开孔 75) |
| N0424-3181 | LED7W3500K24°  | 白色 CP36S 亮银射灯 Ra90( 开孔 75) |
| N0424-3182 | LED7W4000K24°  | 白色 CP36S 亮银射灯 Ra90( 开孔 75) |
| N0424-3183 | LED7W3000K36°  | 白色 CP36S 亮银射灯 Ra90( 开孔 75) |
| N0424-3184 | LED7W3500K36°  | 白色 CP36S 亮银射灯 Ra90( 开孔 75) |
| N0424-3185 | LED7W4000K36°  | 白色 CP36S 亮银射灯 Ra90( 开孔 75) |
| N0424-3186 | LED7W3000K60°  | 白色 CP36S 亮银射灯 Ra90( 开孔 75) |
| N0424-3187 | LED7W3500K60°  | 白色 CP36S 亮银射灯 Ra90( 开孔 75) |
| N0424-3188 | LED7W4000K60°  | 白色 CP36S 亮银射灯 Ra90( 开孔 75) |
| N0424-3192 | LED9W3000K15°  | 白色 CP36S 黑光射灯 Ra90( 开孔 75) |
| N0424-3193 | LED9W3500K15°  | 白色 CP36S 黑光射灯 Ra90( 开孔 75) |
| N0424-3194 | LED9W4000K15°  | 白色 CP36S 黑光射灯 Ra90( 开孔 75) |
| N0424-2263 | LED9W2700K24°  | 白色 CP36S 黑光射灯 Ra90( 开孔 75) |
| N0424-2264 | LED9W3000K24°  | 白色 CP36S 黑光射灯 Ra90( 开孔 75) |
| N0424-3195 | LED9W3500K24°  | 白色 CP36S 黑光射灯 Ra90( 开孔 75) |
| N0424-2265 | LED9W4000K24°  | 白色 CP36S 黑光射灯 Ra90( 开孔 75) |
| N0424-2266 | LED9W2700K36°  | 白色 CP36S 黑光射灯 Ra90( 开孔 75) |
| N0424-3196 | LED9W3000K36°  | 白色 CP36S 黑光射灯 Ra90( 开孔 75) |
| N0424-2268 | LED9W3500K36°  | 白色 CP36S 黑光射灯 Ra90( 开孔 75) |
| N0424-3197 | LED9W4000K36°  | 白色 CP36S 黑光射灯 Ra90( 开孔 75) |
| N0424-3198 | LED9W3000K60°  | 白色 CP36S 黑光射灯 Ra90( 开孔 75) |
| N0424-3199 | LED9W3500K60°  | 白色 CP36S 黑光射灯 Ra90( 开孔 75) |
| N0424-3200 | LED9W4000K60°  | 白色 CP36S 黑光射灯 Ra90( 开孔 75) |
| N0424-3203 | LED9W3000K15°  | 白色 CP36S 亮银射灯 Ra90( 开孔 75) |
| N0424-3204 | LED9W3500K15°  | 白色 CP36S 亮银射灯 Ra90( 开孔 75) |
| N0424-3205 | LED9W4000K15°  | 白色 CP36S 亮银射灯 Ra90( 开孔 75) |
| N0424-3206 | LED9W3000K24°  | 白色 CP36S 亮银射灯 Ra90( 开孔 75) |
| N0424-3207 | LED9W3500K24°  | 白色 CP36S 亮银射灯 Ra90( 开孔 75) |
| N0424-3208 | LED9W4000K24°  | 白色 CP36S 亮银射灯 Ra90( 开孔 75) |
| N0424-3209 | LED9W3000K36°  | 白色 CP36S 亮银射灯 Ra90( 开孔 75) |
| N0424-3210 | LED9W3500K36°  | 白色 CP36S 亮银射灯 Ra90( 开孔 75) |
| N0424-3211 | LED9W4000K36°  | 白色 CP36S 亮银射灯 Ra90( 开孔 75) |
| N0424-3212 | LED9W3000K60°  | 白色 CP36S 亮银射灯 Ra90( 开孔 75) |
| N0424-3213 | LED9W3500K60°  | 白色 CP36S 亮银射灯 Ra90( 开孔 75) |
| N0424-3214 | LED9W4000K60°  | 白色 CP36S 亮银射灯 Ra90( 开孔 75) |
| N0424-3218 | LED12W3000K15° | 白色 CP36S 黑光射灯 Ra90( 开孔 75) |
| N0424-3219 | LED12W3500K15° | 白色 CP36S 黑光射灯 Ra90( 开孔 75) |
| N0424-3220 | LED12W4000K15° | 白色 CP36S 黑光射灯 Ra90( 开孔 75) |
| N0424-2362 | LED12W3000K24° | 白色 CP36S 黑光射灯 Ra90( 开孔 75) |
| N0424-2363 | LED12W3500K24° | 白色 CP36S 黑光射灯 Ra90( 开孔 75) |
| N0424-2364 | LED12W4000K24° | 白色 CP36S 黑光射灯 Ra90( 开孔 75) |
| N0424-2365 | LED12W3000K36° | 白色 CP36S 黑光射灯 Ra90( 开孔 75) |
| N0424-2366 | LED12W3500K36° | 白色 CP36S 黑光射灯 Ra90( 开孔 75) |
| N0424-2367 | LED12W4000K36° | 白色 CP36S 黑光射灯 Ra90( 开孔 75) |
| N0424-2368 | LED12W3000K60° | 白色 CP36S 黑光射灯 Ra90( 开孔 75) |
| N0424-2369 | LED12W3500K60° | 白色 CP36S 黑光射灯 Ra90( 开孔 75) |
| N0424-2370 | LED12W4000K60° | 白色 CP36S 黑光射灯 Ra90( 开孔 75) |
| N0424-3224 | LED12W3000K15° | 白色 CP36S 亮银射灯 Ra90( 开孔 75) |
| N0424-3225 | LED12W3500K15° | 白色 CP36S 亮银射灯 Ra90( 开孔 75) |
| N0424-3226 | LED12W4000K15° | 白色 CP36S 亮银射灯 Ra90( 开孔 75) |
| N0424-3227 | LED12W3000K24° | 白色 CP36S 亮银射灯 Ra90( 开孔 75) |
| N0424-3228 | LED12W3500K24° | 白色 CP36S 亮银射灯 Ra90( 开孔 75) |
| N0424-3229 | LED12W4000K24° | 白色 CP36S 亮银射灯 Ra90( 开孔 75) |
| N0424-3230 | LED12W3000K36° | 白色 CP36S 亮银射灯 Ra90( 开孔 75) |
| N0424-3231 | LED12W3500K36° | 白色 CP36S 亮银射灯 Ra90( 开孔 75) |
| N0424-3232 | LED12W4000K36° | 白色 CP36S 亮银射灯 Ra90( 开孔 75) |
| N0424-3233 | LED12W3000K60° | 白色 CP36S 亮银射灯 Ra90( 开孔 75) |
| N0424-3234 | LED12W3500K60° | 白色 CP36S 亮银射灯 Ra90( 开孔 75) |
| N0424-3235 | LED12W4000K60° | 白色 CP36S 亮银射灯 Ra90( 开孔 75) |
| N0424-3236 | LED15W3000K15° | 白色 CP36S 黑光射灯 Ra90( 开孔 75) |
| N0424-3237 | LED15W3500K15° | 白色 CP36S 黑光射灯 Ra90( 开孔 75) |

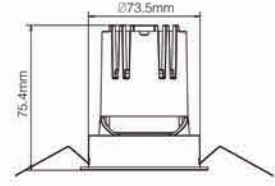
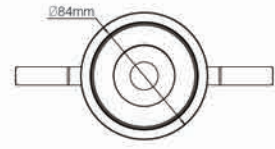

7W/9W

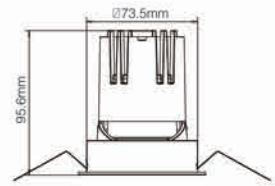
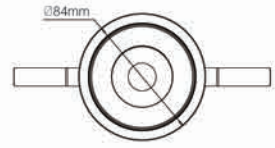

12W/15W

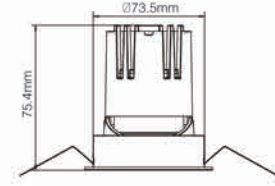
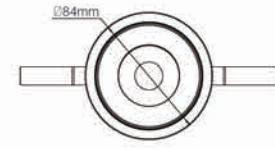

7W/9W

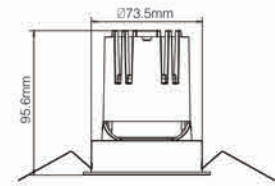
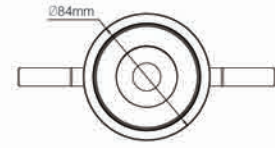
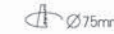

12W/15W



## CP36S 75 开孔 常规款

## 编码 / 产品型号

|            |                  |                            |
|------------|------------------|----------------------------|
| N0424-3238 | LED15W4000K15°   | 白色 CP36S 黑光射灯 Ra90( 开孔 75) |
| N0424-2269 | LED15W2700K24°   | 白色 CP36S 黑光射灯 Ra90( 开孔 75) |
| N0424-2270 | LED15W3000K24°   | 白色 CP36S 黑光射灯 Ra90( 开孔 75) |
| N0424-3240 | LED15W3500K24°   | 白色 CP36S 黑光射灯 Ra90( 开孔 75) |
| N0424-2271 | LED15W4000K24°   | 白色 CP36S 黑光射灯 Ra90( 开孔 75) |
| N0424-2272 | LED15W2700K36°   | 白色 CP36S 黑光射灯 Ra90( 开孔 75) |
| N0424-2273 | LED15W3000K36°   | 白色 CP36S 黑光射灯 Ra90( 开孔 75) |
| N0424-3243 | LED15W3500K36°   | 白色 CP36S 黑光射灯 Ra90( 开孔 75) |
| N0424-2274 | LED15W4000K36°   | 白色 CP36S 黑光射灯 Ra90( 开孔 75) |
| N0424-3245 | LED15W3000K60°   | 白色 CP36S 黑光射灯 Ra90( 开孔 75) |
| N0424-3246 | LED15W3500K60°   | 白色 CP36S 黑光射灯 Ra90( 开孔 75) |
| N0424-3247 | LED15W4000K60°   | 白色 CP36S 黑光射灯 Ra90( 开孔 75) |
| N0424-3248 | LED15W3000K15°   | 白色 CP36S 亮银射灯 Ra90( 开孔 75) |
| N0424-3249 | LED15W3500K15°   | 白色 CP36S 亮银射灯 Ra90( 开孔 75) |
| N0424-3250 | LED15W4000K15°   | 白色 CP36S 亮银射灯 Ra90( 开孔 75) |
| N0424-3251 | LED15W3000K24°   | 白色 CP36S 亮银射灯 Ra90( 开孔 75) |
| N0424-3252 | LED15W3500K24°   | 白色 CP36S 亮银射灯 Ra90( 开孔 75) |
| N0424-3253 | LED15W4000K24°   | 白色 CP36S 亮银射灯 Ra90( 开孔 75) |
| N0424-3254 | LED15W3000K36°   | 白色 CP36S 亮银射灯 Ra90( 开孔 75) |
| N0424-3255 | LED15W3500K36°   | 白色 CP36S 亮银射灯 Ra90( 开孔 75) |
| N0424-3256 | LED15W4000K36°   | 白色 CP36S 亮银射灯 Ra90( 开孔 75) |
| N0424-3257 | LED15W3000K60°   | 白色 CP36S 亮银射灯 Ra90( 开孔 75) |
| N0424-3258 | LED15W3500K60°   | 白色 CP36S 亮银射灯 Ra90( 开孔 75) |
| N0424-3259 | LED15W4000K60°   | 白色 CP36S 亮银射灯 Ra90( 开孔 75) |
| N0424-3310 | CP36S-75 亮银反光杯配件 |                            |
| N0424-3923 | CP36S-75 砂白反光杯配件 |                            |
| N0424-3958 | CP36S-75 亚银反光杯配件 |                            |
| N0424-4076 | CP36S-75 黑光反光杯配件 |                            |
| N0424-4078 | CP36S-75 哑黑反光杯配件 |                            |
| N0424-4080 | CP36S-75 镍黑反光杯配件 |                            |

## 安装方式

嵌入式

## IP 等级

IP20

## 基础参数

功率: 7W/9W/12W/15W

电压: 220V

光通量: 7W: 380-590 lm

显指: Ra&gt;90

9W: 482-736 lm

颜色: 白色面环, 黑色散热器

12W: 689-1166 lm

15W: 848-1283 lm

色温: 2700K/3000K/3500K/4000K

灯体材质: 压铸铝

备注: 光通量为黑光反光杯区间, 在不同角度、不同色温下偏差较大, 可选取中间值

## 配光参数

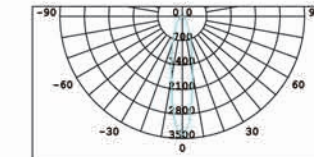

| 7W-15° |       |       |       |
|--------|-------|-------|-------|
| h(m)   | d(m)  | Ev    | Emax  |
| 2      | 0.5   | 595.9 | 852.5 |
| 3      | 0.8   | 264.8 | 378.9 |
| 4      | 1.1   | 149   | 213.1 |
| 5      | 131.4 | 95.3  | 136.4 |

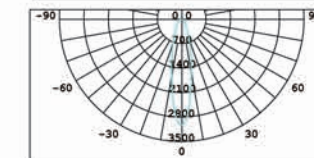

| 7W-24° |      |       |       |
|--------|------|-------|-------|
| h(m)   | d(m) | Ev    | Emax  |
| 2      | 0.8  | 498.7 | 763.1 |
| 3      | 1.3  | 221.7 | 339.1 |
| 4      | 1.7  | 124.7 | 190.8 |
| 5      | 2.1  | 79.8  | 122.1 |

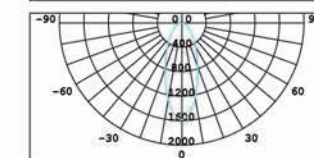

| 7W-36° |      |       |       |
|--------|------|-------|-------|
| h(m)   | d(m) | Ev    | Emax  |
| 2      | 1.3  | 273.6 | 405.3 |
| 3      | 1.9  | 121.6 | 180.1 |
| 4      | 2.6  | 68.4  | 101.3 |
| 5      | 3.2  | 43.8  | 64.9  |

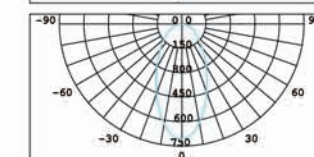

| 7W-60° |      |       |       |
|--------|------|-------|-------|
| h(m)   | d(m) | Ev    | Emax  |
| 2      | 1.9  | 115.4 | 179.3 |
| 3      | 2.8  | 53.3  | 79.7  |
| 4      | 3.7  | 28.9  | 44.8  |
| 5      | 4.6  | 18.5  | 28.7  |



CP36S 75 开孔 常规款

配光参数

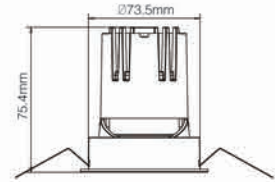
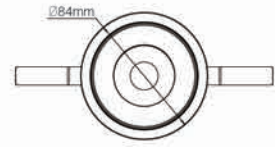

7W/9W

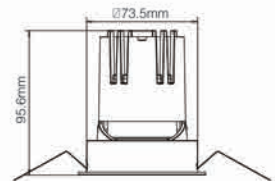
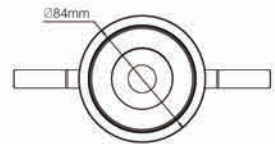

12W/15W

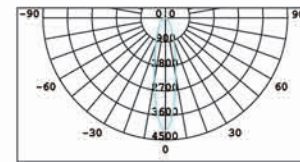

| 9W-15° |      |       |                  |
|--------|------|-------|------------------|
| h(m)   | d(m) | Ev    | E <sub>max</sub> |
| 2      | 0.5  | 702.1 | 1041             |
| 3      | 0.8  | 312   | 462.8            |
| 4      | 1.1  | 175.5 | 260.3            |
| 5      | 1.3  | 112.3 | 166.6            |

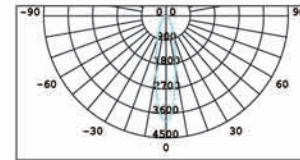

| 9W-24° |      |       |                  |
|--------|------|-------|------------------|
| h(m)   | d(m) | Ev    | E <sub>max</sub> |
| 2      | 0.8  | 657.1 | 1014             |
| 3      | 1.2  | 292   | 440.7            |
| 4      | 1.7  | 164.3 | 253.5            |
| 5      | 2.1  | 105.1 | 162.2            |

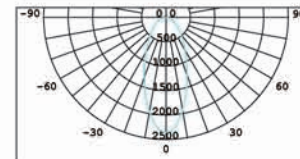

| 9W-36° |      |       |                  |
|--------|------|-------|------------------|
| h(m)   | d(m) | Ev    | E <sub>max</sub> |
| 2      | 1.2  | 395.8 | 585.9            |
| 3      | 1.8  | 175.9 | 260.4            |
| 4      | 2.4  | 99    | 146.5            |
| 5      | 3.1  | 63.3  | 93.7             |

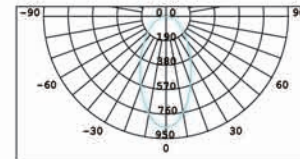

| 9W-60° |      |       |                  |
|--------|------|-------|------------------|
| h(m)   | d(m) | Ev    | E <sub>max</sub> |
| 2      | 1.8  | 143.1 | 226              |
| 3      | 2.8  | 63.6  | 100.5            |
| 4      | 3.7  | 35.8  | 56.5             |
| 5      | 4.6  | 22.9  | 36.2             |

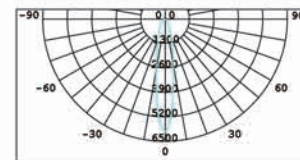

| 12W-15° |      |       |                  |
|---------|------|-------|------------------|
| h(m)    | d(m) | Ev    | E <sub>max</sub> |
| 2       | 0.6  | 1028  | 1528             |
| 3       | 0.8  | 456.8 | 679.3            |
| 4       | 1.1  | 257   | 382.1            |
| 5       | 1.4  | 164.4 | 244.6            |

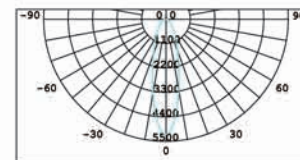

| 12W-24° |      |       |                  |
|---------|------|-------|------------------|
| h(m)    | d(m) | Ev    | E <sub>max</sub> |
| 2       | 0.8  | 886.8 | 1325             |
| 3       | 1.3  | 394.1 | 588.7            |
| 4       | 1.7  | 221.7 | 331.1            |
| 5       | 2.1  | 141.9 | 211.9            |

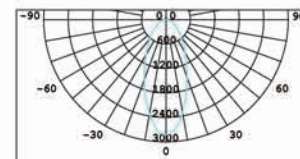

| 12W-36° |      |       |                  |
|---------|------|-------|------------------|
| h(m)    | d(m) | Ev    | E <sub>max</sub> |
| 2       | 1.3  | 506.5 | 735.3            |
| 3       | 1.9  | 225.1 | 326.8            |
| 4       | 2.6  | 126.6 | 183.8            |
| 5       | 3.2  | 81    | 117.7            |

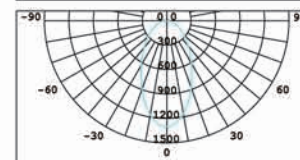

| 12W-60° |      |       |                  |
|---------|------|-------|------------------|
| h(m)    | d(m) | Ev    | E <sub>max</sub> |
| 2       | 1.8  | 198.1 | 315.5            |
| 3       | 2.7  | 88.1  | 140.2            |
| 4       | 3.7  | 49.5  | 78.8             |
| 5       | 4.6  | 31.7  | 50.5             |

CP36S 75 开孔 常规款

编码 / 产品型号

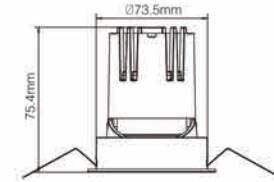
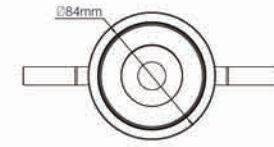

7W/9W

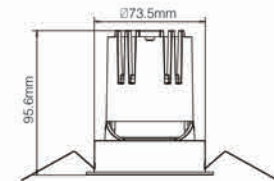
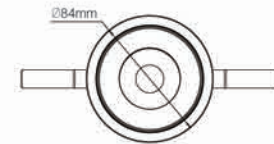
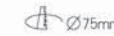

12W/15W

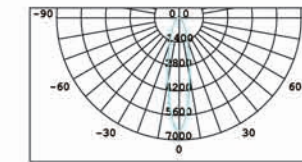

| 15W-15° |      |       |                  |
|---------|------|-------|------------------|
| h(m)    | d(m) | Ev    | E <sub>max</sub> |
| 2       | 0.5  | 1122  | 1655             |
| 3       | 0.8  | 498.7 | 735.6            |
| 4       | 1.1  | 280.5 | 413.7            |
| 5       | 1.3  | 179.5 | 264.8            |

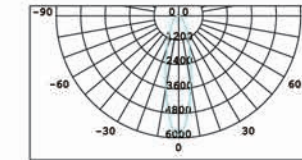

| 15W-24° |      |       |                  |
|---------|------|-------|------------------|
| h(m)    | d(m) | Ev    | E <sub>max</sub> |
| 2       | 0.9  | 959.1 | 1467             |
| 3       | 1.3  | 426.3 | 652              |
| 4       | 1.7  | 239.8 | 366.8            |
| 5       | 2.1  | 153.5 | 234.7            |

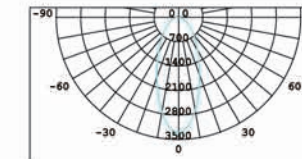

| 15W-36° |      |       |                  |
|---------|------|-------|------------------|
| h(m)    | d(m) | Ev    | E <sub>max</sub> |
| 2       | 1.3  | 545.2 | 798.2            |
| 3       | 1.9  | 242.3 | 354.7            |
| 4       | 2.6  | 136.3 | 199.5            |
| 5       | 3.2  | 87.2  | 127.7            |

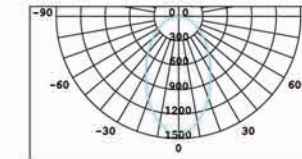

| 15W-60° |      |       |                  |
|---------|------|-------|------------------|
| h(m)    | d(m) | Ev    | E <sub>max</sub> |
| 2       | 1.8  | 229.7 | 355.2            |
| 3       | 2.8  | 102.1 | 157.8            |
| 4       | 3.7  | 57.4  | 88.8             |
| 5       | 4.6  | 36.8  | 56.8             |



## CP36S 100 开孔 常规款

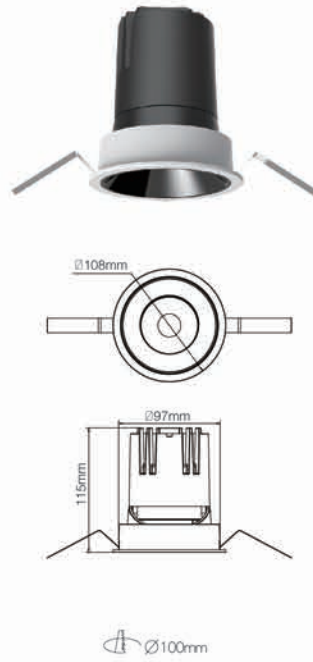

## 编码 / 产品型号

|            |                   |                             |
|------------|-------------------|-----------------------------|
| N0424-3260 | LED24W3000K15°    | 白色 CP36S 黑光射灯 Ra90( 开孔 100) |
| N0424-3261 | LED24W3500K15°    | 白色 CP36S 黑光射灯 Ra90( 开孔 100) |
| N0424-3262 | LED24W4000K15°    | 白色 CP36S 黑光射灯 Ra90( 开孔 100) |
| N0424-2275 | LED24W2700K24°    | 白色 CP36S 黑光射灯 Ra90( 开孔 100) |
| N0424-2276 | LED24W3000K24°    | 白色 CP36S 黑光射灯 Ra90( 开孔 100) |
| N0424-2392 | LED24W3500K24°    | 白色 CP36S 黑光射灯 Ra90( 开孔 100) |
| N0424-2277 | LED24W4000K24°    | 白色 CP36S 黑光射灯 Ra90( 开孔 100) |
| N0424-2278 | LED24W2700K36°    | 白色 CP36S 黑光射灯 Ra90( 开孔 100) |
| N0424-2279 | LED24W3000K36°    | 白色 CP36S 黑光射灯 Ra90( 开孔 100) |
| N0424-2393 | LED24W3500K36°    | 白色 CP36S 黑光射灯 Ra90( 开孔 100) |
| N0424-2280 | LED24W4000K36°    | 白色 CP36S 黑光射灯 Ra90( 开孔 100) |
| N0424-2394 | LED24W3000K60°    | 白色 CP36S 黑光射灯 Ra90( 开孔 100) |
| N0424-2395 | LED24W3500K60°    | 白色 CP36S 黑光射灯 Ra90( 开孔 100) |
| N0424-2396 | LED24W4000K60°    | 白色 CP36S 黑光射灯 Ra90( 开孔 100) |
| N0424-3267 | LED24W3000K15°    | 白色 CP36S 亮银射灯 Ra90( 开孔 100) |
| N0424-3268 | LED24W3500K15°    | 白色 CP36S 亮银射灯 Ra90( 开孔 100) |
| N0424-3269 | LED24W4000K15°    | 白色 CP36S 亮银射灯 Ra90( 开孔 100) |
| N0424-3270 | LED24W3000K24°    | 白色 CP36S 亮银射灯 Ra90( 开孔 100) |
| N0424-3271 | LED24W3500K24°    | 白色 CP36S 亮银射灯 Ra90( 开孔 100) |
| N0424-3272 | LED24W4000K24°    | 白色 CP36S 亮银射灯 Ra90( 开孔 100) |
| N0424-3273 | LED24W3000K36°    | 白色 CP36S 亮银射灯 Ra90( 开孔 100) |
| N0424-3274 | LED24W3500K36°    | 白色 CP36S 亮银射灯 Ra90( 开孔 100) |
| N0424-3275 | LED24W4000K36°    | 白色 CP36S 亮银射灯 Ra90( 开孔 100) |
| N0424-3276 | LED24W3000K60°    | 白色 CP36S 亮银射灯 Ra90( 开孔 100) |
| N0424-3277 | LED24W3500K60°    | 白色 CP36S 亮银射灯 Ra90( 开孔 100) |
| N0424-3278 | LED24W4000K60°    | 白色 CP36S 亮银射灯 Ra90( 开孔 100) |
| N0424-3311 | CP36S-100 亮银反光杯配件 |                             |

## 安装方式

嵌入式

## IP 等级

IP20

## 基础参数

功率: 24W

光通量: 1499-1783 lm

色温: 2700K/3000K/3500K/4000K

灯体材质: 压铸铝

备注: 光通量为黑光反光杯区间,在不同角度、不同色温下偏差较大,可选取中间值

电压: 220V

显指: Ra&gt;90

颜色: 白色面环,黑色散热器

## 配光参数

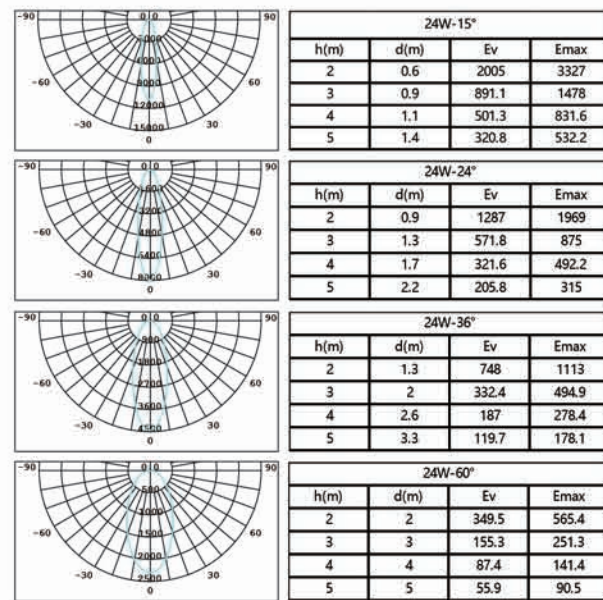

## CP36S 125 开孔 常规款

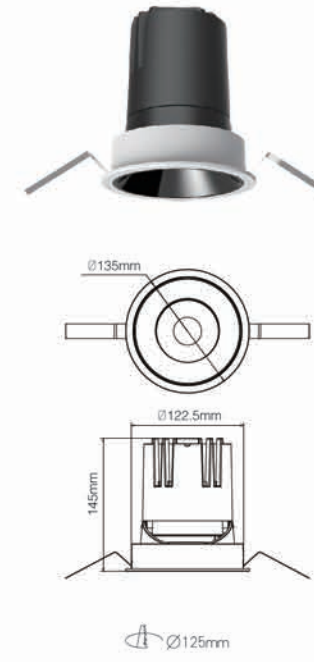

## 编码 / 产品型号

|            |                   |                             |
|------------|-------------------|-----------------------------|
| N0424-3279 | LED30W3000K15°    | 白色 CP36S 黑光射灯 Ra90( 开孔 125) |
| N0424-3280 | LED30W3500K15°    | 白色 CP36S 黑光射灯 Ra90( 开孔 125) |
| N0424-3281 | LED30W4000K15°    | 白色 CP36S 黑光射灯 Ra90( 开孔 125) |
| N0424-2406 | LED30W3000K24°    | 白色 CP36S 黑光射灯 Ra90( 开孔 125) |
| N0424-2407 | LED30W3500K24°    | 白色 CP36S 黑光射灯 Ra90( 开孔 125) |
| N0424-2408 | LED30W4000K24°    | 白色 CP36S 黑光射灯 Ra90( 开孔 125) |
| N0424-2409 | LED30W3000K36°    | 白色 CP36S 黑光射灯 Ra90( 开孔 125) |
| N0424-2410 | LED30W3500K36°    | 白色 CP36S 黑光射灯 Ra90( 开孔 125) |
| N0424-2411 | LED30W4000K36°    | 白色 CP36S 黑光射灯 Ra90( 开孔 125) |
| N0424-2412 | LED30W3000K60°    | 白色 CP36S 黑光射灯 Ra90( 开孔 125) |
| N0424-2413 | LED30W3500K60°    | 白色 CP36S 黑光射灯 Ra90( 开孔 125) |
| N0424-2414 | LED30W4000K60°    | 白色 CP36S 黑光射灯 Ra90( 开孔 125) |
| N0424-3285 | LED30W3000K15°    | 白色 CP36S 亮银射灯 Ra90( 开孔 125) |
| N0424-3286 | LED30W3500K15°    | 白色 CP36S 亮银射灯 Ra90( 开孔 125) |
| N0424-3287 | LED30W4000K15°    | 白色 CP36S 亮银射灯 Ra90( 开孔 125) |
| N0424-3288 | LED30W3000K24°    | 白色 CP36S 亮银射灯 Ra90( 开孔 125) |
| N0424-3289 | LED30W3500K24°    | 白色 CP36S 亮银射灯 Ra90( 开孔 125) |
| N0424-3290 | LED30W4000K24°    | 白色 CP36S 亮银射灯 Ra90( 开孔 125) |
| N0424-3291 | LED30W3000K36°    | 白色 CP36S 亮银射灯 Ra90( 开孔 125) |
| N0424-3292 | LED30W3500K36°    | 白色 CP36S 亮银射灯 Ra90( 开孔 125) |
| N0424-3293 | LED30W4000K36°    | 白色 CP36S 亮银射灯 Ra90( 开孔 125) |
| N0424-3294 | LED30W3000K60°    | 白色 CP36S 亮银射灯 Ra90( 开孔 125) |
| N0424-3295 | LED30W3500K60°    | 白色 CP36S 亮银射灯 Ra90( 开孔 125) |
| N0424-3296 | LED30W4000K60°    | 白色 CP36S 亮银射灯 Ra90( 开孔 125) |
| N0424-3297 | LED40W3000K15°    | 白色 CP36S 黑光射灯 Ra90( 开孔 125) |
| N0424-3298 | LED40W3500K15°    | 白色 CP36S 黑光射灯 Ra90( 开孔 125) |
| N0424-3299 | LED40W4000K15°    | 白色 CP36S 黑光射灯 Ra90( 开孔 125) |
| N0424-2424 | LED40W3000K24°    | 白色 CP36S 黑光射灯 Ra90( 开孔 125) |
| N0424-2425 | LED40W3500K24°    | 白色 CP36S 黑光射灯 Ra90( 开孔 125) |
| N0424-2426 | LED40W4000K24°    | 白色 CP36S 黑光射灯 Ra90( 开孔 125) |
| N0424-2427 | LED40W3000K36°    | 白色 CP36S 黑光射灯 Ra90( 开孔 125) |
| N0424-2428 | LED40W3500K36°    | 白色 CP36S 黑光射灯 Ra90( 开孔 125) |
| N0424-2429 | LED40W4000K36°    | 白色 CP36S 黑光射灯 Ra90( 开孔 125) |
| N0424-2430 | LED40W3000K60°    | 白色 CP36S 黑光射灯 Ra90( 开孔 125) |
| N0424-2431 | LED40W3500K60°    | 白色 CP36S 黑光射灯 Ra90( 开孔 125) |
| N0424-2432 | LED40W4000K60°    | 白色 CP36S 黑光射灯 Ra90( 开孔 125) |
| N0424-3300 | LED40W3000K15°    | 白色 CP36S 亮银射灯 Ra90( 开孔 125) |
| N0424-3301 | LED40W3500K15°    | 白色 CP36S 亮银射灯 Ra90( 开孔 125) |
| N0424-3302 | LED40W4000K15°    | 白色 CP36S 亮银射灯 Ra90( 开孔 125) |
| N0424-3303 | LED40W3000K24°    | 白色 CP36S 亮银射灯 Ra90( 开孔 125) |
| N0424-3304 | LED40W3500K24°    | 白色 CP36S 亮银射灯 Ra90( 开孔 125) |
| N0424-3305 | LED40W4000K24°    | 白色 CP36S 亮银射灯 Ra90( 开孔 125) |
| N0424-3306 | LED40W3000K36°    | 白色 CP36S 亮银射灯 Ra90( 开孔 125) |
| N0424-3307 | LED40W3500K36°    | 白色 CP36S 亮银射灯 Ra90( 开孔 125) |
| N0424-3308 | LED40W4000K36°    | 白色 CP36S 亮银射灯 Ra90( 开孔 125) |
| N0424-3312 | CP36S-125 亮银反光杯配件 |                             |

## 安装方式

嵌入式

## IP 等级

IP20

## 基础参数

功率: 30W/40W

光通量: 30W: 2044-2373 lm

40W: 2519-2799 lm

色温: 3000K/3500K/4000K

灯体材质: 压铸铝

备注: 光通量为黑光反光杯区间,在不同角度、不同色温下偏差较大,可选取中间值

电压: 220V

显指: Ra&gt;90

颜色: 白色面环,黑色散热器



CP36S 125 开孔 常规款

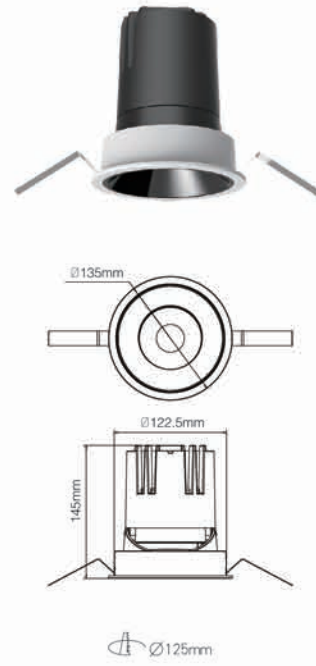

配光参数

| 30W-15° |      |       |       |  |
|---------|------|-------|-------|--|
| h(m)    | d(m) | Ev    | Emax  |  |
| 2       | 0.5  | 3287  | 4634  |  |
| 3       | 0.7  | 1461  | 2060  |  |
| 4       | 1    | 821.7 | 1159  |  |
| 5       | 1.2  | 525.9 | 741.5 |  |

| 30W-24° |      |       |       |  |
|---------|------|-------|-------|--|
| h(m)    | d(m) | Ev    | Emax  |  |
| 2       | 0.8  | 1974  | 2966  |  |
| 3       | 1.3  | 877.2 | 1318  |  |
| 4       | 1.7  | 493.4 | 741.6 |  |
| 5       | 2.1  | 315.8 | 474.6 |  |

| 30W-36° |      |       |       |  |
|---------|------|-------|-------|--|
| h(m)    | d(m) | Ev    | Emax  |  |
| 2       | 1.3  | 1000  | 1502  |  |
| 3       | 2    | 444.5 | 667.7 |  |
| 4       | 2.6  | 250   | 375.6 |  |
| 5       | 3.3  | 160   | 240.4 |  |

| 30W-60° |      |       |       |  |
|---------|------|-------|-------|--|
| h(m)    | d(m) | Ev    | Emax  |  |
| 2       | 2    | 513.7 | 740.4 |  |
| 3       | 2.9  | 228.3 | 329.1 |  |
| 4       | 3.9  | 128.4 | 185.1 |  |
| 5       | 4.9  | 82.2  | 118.5 |  |

| 40W-15° |      |       |      |  |
|---------|------|-------|------|--|
| h(m)    | d(m) | Ev    | Emax |  |
| 2       | 0.6  | 3342  | 5306 |  |
| 3       | 0.9  | 1485  | 2358 |  |
| 4       | 1.2  | 835.6 | 1327 |  |
| 5       | 1.5  | 534.8 | 849  |  |

| 40W-24° |      |       |       |  |
|---------|------|-------|-------|--|
| h(m)    | d(m) | Ev    | Emax  |  |
| 2       | 0.8  | 2308  | 3605  |  |
| 3       | 1.3  | 1026  | 1602  |  |
| 4       | 1.7  | 577.1 | 901.2 |  |
| 5       | 2.1  | 369.4 | 576.8 |  |

  

| 40W-36° |      |       |       |  |
|---------|------|-------|-------|--|
| h(m)    | d(m) | Ev    | Emax  |  |
| 2       | 1.3  | 1215  | 1852  |  |
| 3       | 2    | 540   | 823.2 |  |
| 4       | 2.7  | 303.7 | 463   |  |
| 5       | 3.4  | 194.4 | 296.3 |  |

| 40W-60° |      |       |       |  |
|---------|------|-------|-------|--|
| h(m)    | d(m) | Ev    | Emax  |  |
| 2       | 2    | 592.4 | 889.7 |  |
| 3       | 3.1  | 263.3 | 395.4 |  |
| 4       | 4.1  | 148.1 | 222.4 |  |
| 5       | 5.1  | 94.8  | 142.3 |  |

CP36S 75 开孔 防雾常规款

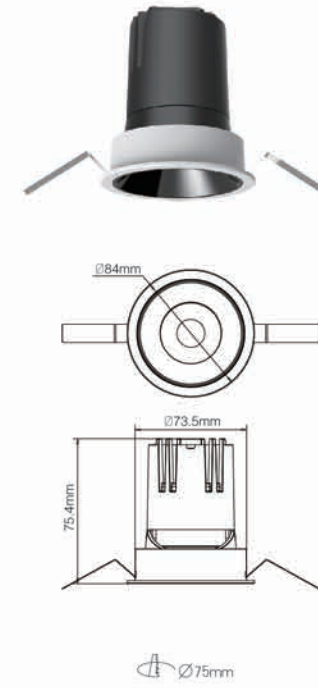

编码 / 产品型号

|            |  |
|------------|--|
| N0424-4023 | LED9W3000K24° 白色 CP36S 防雾射灯 Ra90( 开孔 75) |
| N0424-4024 | LED9W4000K24° 白色 CP36S 防雾射灯 Ra90( 开孔 75) |
| N0424-4025 | LED9W3000K36° 白色 CP36S 防雾射灯 Ra90( 开孔 75) |
| N0424-4026 | LED9W4000K36° 白色 CP36S 防雾射灯 Ra90( 开孔 75) |
| N0424-3310 | CP36S-75 亮银反光杯配件                         |
| N0424-3923 | CP36S-75 砂白反光杯配件                         |
| N0424-3958 | CP36S-75 亚银反光杯配件                         |
| N0424-4076 | CP36S-75 黑光反光杯配件                         |
| N0424-4078 | CP36S-75 哑黑反光杯配件                         |
| N0424-4080 | CP36S-75 镍黑反光杯配件                         |

| 安装方式 | IP 等级 |
|------|-------|
| 嵌入式  | 防雾    |

基础参数

|                 |                 |
|-----------------|-----------------|
| 功率: 9W          | 电压: 220V        |
| 光通量: 596-711 lm | 显指: Ra>90       |
| 色温: 3000K/4000K | 颜色: 白色面环, 黑色散热器 |
| 灯体材质: 压铸铝       |                 |

备注: 光通量为黑光反光杯区间, 在不同角度、不同色温下偏差较大, 可选取中间值

配光参数

| 9W-24°防雾 |      |       |       |  |
|----------|------|-------|-------|--|
| h(m)     | d(m) | Ev    | Emax  |  |
| 2        | 0.8  | 657.1 | 1014  |  |
| 3        | 1.2  | 292   | 440.7 |  |
| 4        | 1.7  | 253.5 | 253.5 |  |
| 5        | 2.1  | 105.1 | 162.2 |  |

| 9W-36°防雾 |      |       |       |  |
|----------|------|-------|-------|--|
| h(m)     | d(m) | Ev    | Emax  |  |
| 2        | 1.2  | 395.8 | 585.9 |  |
| 3        | 1.8  | 175.9 | 260.4 |  |
| 4        | 2.4  | 99    | 146.5 |  |
| 5        | 3.1  | 63.3  | 93.7  |  |



## CP36S 75 开孔 常规款 IP44

## 编码 / 产品型号

|            |               |                               |
|------------|---------------|-------------------------------|
| N0424-4187 | LED7W3000K24° | 白色 CP36S IP44 射灯 Ra90( 开孔 75) |
| N0424-4188 | LED7W3500K24° | 白色 CP36S IP44 射灯 Ra90( 开孔 75) |
| N0424-4189 | LED7W4000K24° | 白色 CP36S IP44 射灯 Ra90( 开孔 75) |
| N0424-4190 | LED7W3000K36° | 白色 CP36S IP44 射灯 Ra90( 开孔 75) |
| N0424-4191 | LED7W3500K36° | 白色 CP36S IP44 射灯 Ra90( 开孔 75) |
| N0424-4192 | LED7W4000K36° | 白色 CP36S IP44 射灯 Ra90( 开孔 75) |
| N0424-4193 | LED7W3000K60° | 白色 CP36S IP44 射灯 Ra90( 开孔 75) |
| N0424-4194 | LED7W3500K60° | 白色 CP36S IP44 射灯 Ra90( 开孔 75) |
| N0424-4195 | LED7W4000K60° | 白色 CP36S IP44 射灯 Ra90( 开孔 75) |
| N0424-4196 | LED9W3000K24° | 白色 CP36S IP44 射灯 Ra90( 开孔 75) |
| N0424-4197 | LED9W3500K24° | 白色 CP36S IP44 射灯 Ra90( 开孔 75) |
| N0424-4198 | LED9W4000K24° | 白色 CP36S IP44 射灯 Ra90( 开孔 75) |
| N0424-4199 | LED9W3000K36° | 白色 CP36S IP44 射灯 Ra90( 开孔 75) |
| N0424-4200 | LED9W3500K36° | 白色 CP36S IP44 射灯 Ra90( 开孔 75) |
| N0424-4201 | LED9W4000K36° | 白色 CP36S IP44 射灯 Ra90( 开孔 75) |
| N0424-4202 | LED9W3000K60° | 白色 CP36S IP44 射灯 Ra90( 开孔 75) |
| N0424-4203 | LED9W3500K60° | 白色 CP36S IP44 射灯 Ra90( 开孔 75) |
| N0424-4204 | LED9W4000K60° | 白色 CP36S IP44 射灯 Ra90( 开孔 75) |

## 安装方式

嵌入式

## IP 等级

表面 IP44

## 基础参数

功率: 7W/9W

光通量: 7W: 510-590lm

9W: 580-680lm

色温: 3000K/3500K/4000K

灯体材质: 压铸铝

备注: 光通量因不同角度、不同色温偏差较大, 可选取中间值

电压: 220V

显指: Ra&gt;90

颜色: 白色面环, 黑色散热器

## 配光参数

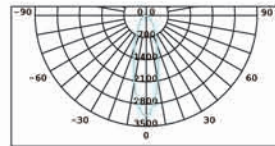

| 7W-24° |      |       |                  |
|--------|------|-------|------------------|
| h(m)   | d(m) | Ev    | E <sub>max</sub> |
| 2      | 0.8  | 547.5 | 769.3            |
| 3      | 1.3  | 243.4 | 341.9            |
| 4      | 1.7  | 136.9 | 192.3            |
| 5      | 2.1  | 87.6  | 123.1            |

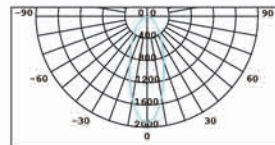

| 7W-36° |      |       |                  |
|--------|------|-------|------------------|
| h(m)   | d(m) | Ev    | E <sub>max</sub> |
| 2      | 1.2  | 339   | 489.9            |
| 3      | 1.8  | 150.7 | 217.7            |
| 4      | 2.4  | 84.8  | 122.5            |
| 5      | 3.1  | 54.2  | 78.4             |

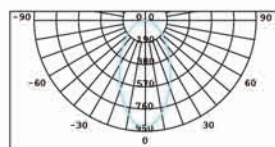

| 7W-60° |      |       |                  |
|--------|------|-------|------------------|
| h(m)   | d(m) | Ev    | E <sub>max</sub> |
| 2      | 1.9  | 143.9 | 227.6            |
| 3      | 2.9  | 64    | 101.2            |
| 4      | 3.8  | 36    | 56.9             |
| 5      | 4.8  | 23    | 36.4             |

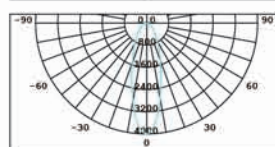

| 9W-24° |      |       |                  |
|--------|------|-------|------------------|
| h(m)   | d(m) | Ev    | E <sub>max</sub> |
| 2      | 0.9  | 677.5 | 971              |
| 3      | 1.3  | 301.1 | 431.5            |
| 4      | 1.7  | 169.4 | 242.7            |
| 5      | 2.1  | 108.4 | 155.4            |

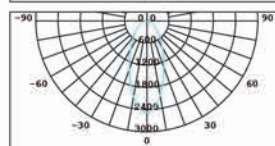

| 9W-36° |      |       |                  |
|--------|------|-------|------------------|
| h(m)   | d(m) | Ev    | E <sub>max</sub> |
| 2      | 1.2  | 426.2 | 626              |
| 3      | 1.8  | 189.4 | 278.2            |
| 4      | 2.5  | 106.5 | 156.5            |
| 5      | 3.1  | 68.2  | 100.2            |

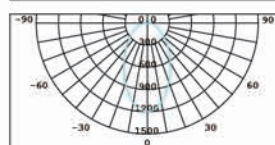

| 9W-60° |      |       |                  |
|--------|------|-------|------------------|
| h(m)   | d(m) | Ev    | E <sub>max</sub> |
| 2      | 1.9  | 187.1 | 294.4            |
| 3      | 2.9  | 83.1  | 130.9            |
| 4      | 3.8  | 46.8  | 73.6             |
| 5      | 4.8  | 29.3  | 47.1             |

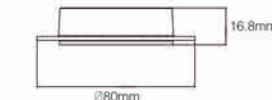
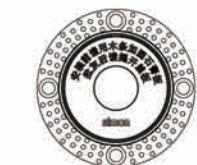
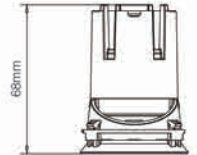
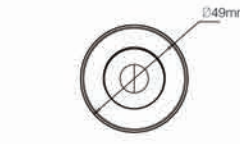
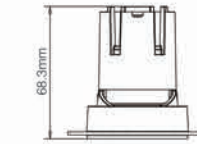
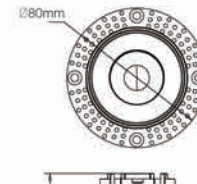
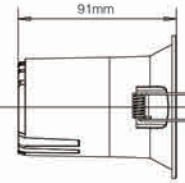
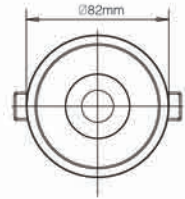

## CP36S 55 开孔 常规款无边框

## 编码 / 产品型号

|            |                            |                              |
|------------|----------------------------|------------------------------|
| N0424-4171 | LED5W2700K24°              | CP36S 无边框黑光射灯模组 Ra90( 开孔 55) |
| N0424-4172 | LED5W3000K24°              | CP36S 无边框黑光射灯模组 Ra90( 开孔 55) |
| N0424-4179 | LED5W3500K24°              | CP36S 无边框黑光射灯模组 Ra90( 开孔 55) |
| N0424-4173 | LED5W4000K24°              | CP36S 无边框黑光射灯模组 Ra90( 开孔 55) |
| N0424-4174 | LED5W2700K36°              | CP36S 无边框黑光射灯模组 Ra90( 开孔 55) |
| N0424-4175 | LED5W3000K36°              | CP36S 无边框黑光射灯模组 Ra90( 开孔 55) |
| N0424-4180 | LED5W3500K36°              | CP36S 无边框黑光射灯模组 Ra90( 开孔 55) |
| N0424-4176 | LED5W4000K36°              | CP36S 无边框黑光射灯模组 Ra90( 开孔 55) |
| N0424-4177 | LED7W2700K24°              | CP36S 无边框黑光射灯模组 Ra90( 开孔 55) |
| N0424-4101 | LED7W3000K24°              | CP36S 无边框黑光射灯模组 Ra90( 开孔 55) |
| N0424-4181 | LED7W3500K24°              | CP36S 无边框黑光射灯模组 Ra90( 开孔 55) |
| N0424-4102 | LED7W4000K24°              | CP36S 无边框黑光射灯模组 Ra90( 开孔 55) |
| N0424-4178 | LED7W2700K36°              | CP36S 无边框黑光射灯模组 Ra90( 开孔 55) |
| N0424-4103 | LED7W3000K36°              | CP36S 无边框黑光射灯模组 Ra90( 开孔 55) |
| N0424-4182 | LED7W3500K36°              | CP36S 无边框黑光射灯模组 Ra90( 开孔 55) |
| N0424-4104 | LED7W4000K36°              | CP36S 无边框黑光射灯模组 Ra90( 开孔 55) |
| N0424-4046 | 白色 CP36S 无边框射灯预埋件 ( 开孔 55) |                              |
| N0424-3309 | CP36S-55 亮银反光杯配件           |                              |
| N0424-3922 | CP36S-55 砂白反光杯配件           |                              |
| N0424-3957 | CP36S-55 亚银反光杯配件           |                              |
| N0424-4075 | CP36S-55 黑光反光杯配件           |                              |
| N0424-4077 | CP36S-55 哑黑反光杯配件           |                              |
| N0424-4079 | CP36S-55 镍黑反光杯配件           |                              |

## 安装方式

无边框

## IP 等级

IP20

## 基础参数

功率: 5W/7W

光通量: 5W: 260-400 lm

7W: 380-550 lm

色温: 2700K/3000K/3500K/4000K

灯体材质: 压铸铝

备注: 光通量为黑光反光杯区间, 不同角度、不同色温下偏差较大, 可选取中间值

电压: 220V

显指: Ra&gt;90

颜色: 白色面环, 黑色散热器

## 配光参数

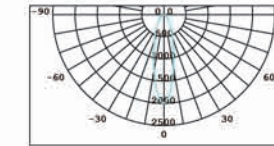

| 5W-24° |      |       |                  |
|--------|------|-------|------------------|
| h(m)   | d(m) | Ev    | E <sub>max</sub> |
| 2      | 0.8  | 330.4 | 506.1            |
| 3      | 1.2  | 146.8 | 224.9            |
| 4      | 1.6  | 82.6  | 126.5            |
| 5      | 2    | 52.9  | 81               |

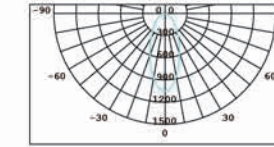

| 5W-36° |      |       |                  |
|--------|------|-------|------------------|
| h(m)   | d(m) | Ev    | E <sub>max</sub> |
| 2      | 1.3  | 182.1 | 264.7            |
| 3      | 2    | 80.9  | 117.7            |
| 4      | 2.7  | 45.5  | 66.2             |
| 5      | 3.3  | 29.1  | 43.4             |

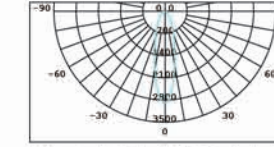

| 7W-24° |      |       |                  |
|--------|------|-------|------------------|
| h(m)   | d(m) | Ev    | E <sub>max</sub> |
| 2      | 0.8  | 498.7 | 763.1            |
| 3      | 1.3  | 221.7 | 339.1            |
| 4      | 1.7  | 124.7 | 190.8            |
| 5      | 2.1  | 79.8  | 122.1            |

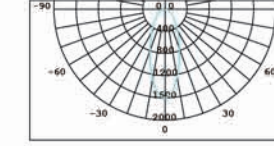

| 7W-36° |      |       |                  |
|--------|------|-------|------------------|
| h(m)   | d(m) | Ev    | E <sub>max</sub> |
| 2      | 1.3  | 273.6 | 405.3            |
| 3      | 1.9  | 121.6 | 180.1            |
| 4      | 2.6  | 68.4  | 101.3            |
| 5      | 3.2  | 43.8  | 64.9             |



## CP36S 75 开孔 常规款无边框

## 编码 / 产品型号

|            |                           |                             |
|------------|---------------------------|-----------------------------|
| N0424-4133 | LED7W3000K15°             | CP36S 无边框黑光射灯模组 Ra90(开孔 75) |
| N0424-4134 | LED7W3500K15°             | CP36S 无边框黑光射灯模组 Ra90(开孔 75) |
| N0424-4135 | LED7W4000K15°             | CP36S 无边框黑光射灯模组 Ra90(开孔 75) |
| N0424-4136 | LED7W3000K24°             | CP36S 无边框黑光射灯模组 Ra90(开孔 75) |
| N0424-4137 | LED7W3500K24°             | CP36S 无边框黑光射灯模组 Ra90(开孔 75) |
| N0424-4138 | LED7W4000K24°             | CP36S 无边框黑光射灯模组 Ra90(开孔 75) |
| N0424-4139 | LED7W3000K36°             | CP36S 无边框黑光射灯模组 Ra90(开孔 75) |
| N0424-4140 | LED7W3500K36°             | CP36S 无边框黑光射灯模组 Ra90(开孔 75) |
| N0424-4141 | LED7W4000K36°             | CP36S 无边框黑光射灯模组 Ra90(开孔 75) |
| N0424-4142 | LED7W3000K60°             | CP36S 无边框黑光射灯模组 Ra90(开孔 75) |
| N0424-4143 | LED7W3500K60°             | CP36S 无边框黑光射灯模组 Ra90(开孔 75) |
| N0424-4144 | LED7W4000K60°             | CP36S 无边框黑光射灯模组 Ra90(开孔 75) |
| N0424-4125 | LED9W3000K15°             | CP36S 无边框黑光射灯模组 Ra90(开孔 75) |
| N0424-4126 | LED9W3500K15°             | CP36S 无边框黑光射灯模组 Ra90(开孔 75) |
| N0424-4127 | LED9W4000K15°             | CP36S 无边框黑光射灯模组 Ra90(开孔 75) |
| N0424-4123 | LED9W2700K24°             | CP36S 无边框黑光射灯模组 Ra90(开孔 75) |
| N0424-4105 | LED9W3000K24°             | CP36S 无边框黑光射灯模组 Ra90(开孔 75) |
| N0424-4128 | LED9W3500K24°             | CP36S 无边框黑光射灯模组 Ra90(开孔 75) |
| N0424-4106 | LED9W4000K24°             | CP36S 无边框黑光射灯模组 Ra90(开孔 75) |
| N0424-4124 | LED9W2700K36°             | CP36S 无边框黑光射灯模组 Ra90(开孔 75) |
| N0424-4107 | LED9W3000K36°             | CP36S 无边框黑光射灯模组 Ra90(开孔 75) |
| N0424-4129 | LED9W3500K36°             | CP36S 无边框黑光射灯模组 Ra90(开孔 75) |
| N0424-4108 | LED9W4000K36°             | CP36S 无边框黑光射灯模组 Ra90(开孔 75) |
| N0424-4109 | LED9W3000K60°             | CP36S 无边框黑光射灯模组 Ra90(开孔 75) |
| N0424-4130 | LED9W3500K60°             | CP36S 无边框黑光射灯模组 Ra90(开孔 75) |
| N0424-4110 | LED9W4000K60°             | CP36S 无边框黑光射灯模组 Ra90(开孔 75) |
| N0424-4168 | LED12W3000K15°            | CP36S 无边框黑光射灯模组 Ra90(开孔 75) |
| N0424-4169 | LED12W3500K15°            | CP36S 无边框黑光射灯模组 Ra90(开孔 75) |
| N0424-4170 | LED12W4000K15°            | CP36S 无边框黑光射灯模组 Ra90(开孔 75) |
| N0424-4159 | LED12W3000K24°            | CP36S 无边框黑光射灯模组 Ra90(开孔 75) |
| N0424-4160 | LED12W3500K24°            | CP36S 无边框黑光射灯模组 Ra90(开孔 75) |
| N0424-4161 | LED12W4000K24°            | CP36S 无边框黑光射灯模组 Ra90(开孔 75) |
| N0424-4162 | LED12W3000K36°            | CP36S 无边框黑光射灯模组 Ra90(开孔 75) |
| N0424-4163 | LED12W3500K36°            | CP36S 无边框黑光射灯模组 Ra90(开孔 75) |
| N0424-4164 | LED12W4000K36°            | CP36S 无边框黑光射灯模组 Ra90(开孔 75) |
| N0424-4165 | LED12W3000K60°            | CP36S 无边框黑光射灯模组 Ra90(开孔 75) |
| N0424-4166 | LED12W3500K60°            | CP36S 无边框黑光射灯模组 Ra90(开孔 75) |
| N0424-4167 | LED12W4000K60°            | CP36S 无边框黑光射灯模组 Ra90(开孔 75) |
| N0424-4151 | LED15W3000K15°            | CP36S 无边框黑光射灯模组 Ra90(开孔 75) |
| N0424-4152 | LED15W3500K15°            | CP36S 无边框黑光射灯模组 Ra90(开孔 75) |
| N0424-4153 | LED15W4000K15°            | CP36S 无边框黑光射灯模组 Ra90(开孔 75) |
| N0424-4145 | LED15W2700K24°            | CP36S 无边框黑光射灯模组 Ra90(开孔 75) |
| N0424-4146 | LED15W3000K24°            | CP36S 无边框黑光射灯模组 Ra90(开孔 75) |
| N0424-4154 | LED15W3500K24°            | CP36S 无边框黑光射灯模组 Ra90(开孔 75) |
| N0424-4147 | LED15W4000K24°            | CP36S 无边框黑光射灯模组 Ra90(开孔 75) |
| N0424-4148 | LED15W2700K36°            | CP36S 无边框黑光射灯模组 Ra90(开孔 75) |
| N0424-4149 | LED15W3000K36°            | CP36S 无边框黑光射灯模组 Ra90(开孔 75) |
| N0424-4155 | LED15W3500K36°            | CP36S 无边框黑光射灯模组 Ra90(开孔 75) |
| N0424-4150 | LED15W4000K36°            | CP36S 无边框黑光射灯模组 Ra90(开孔 75) |
| N0424-4156 | LED15W3000K60°            | CP36S 无边框黑光射灯模组 Ra90(开孔 75) |
| N0424-4157 | LED15W3500K60°            | CP36S 无边框黑光射灯模组 Ra90(开孔 75) |
| N0424-4158 | LED15W4000K60°            | CP36S 无边框黑光射灯模组 Ra90(开孔 75) |
| N0424-4047 | 白色 CP36S 无边框射灯预埋件 (开孔 75) |                             |
| N0424-3310 | CP36S-75 亮银反光杯配件          |                             |
| N0424-3923 | CP36S-75 砂白反光杯配件          |                             |
| N0424-3958 | CP36S-75 亚银反光杯配件          |                             |
| N0424-4076 | CP36S-75 黑光反光杯配件          |                             |
| N0424-4078 | CP36S-75 哑黑反光杯配件          |                             |
| N0424-4080 | CP36S-75 镍黑反光杯配件          |                             |

## 安装方式

无边框

## IP 等级

IP20

## 基础参数

功率: 7W/9W/12W/15W

光通量: 7W: 393-590 lm

9W: 505-790 lm

12W: 727-1100 lm

15W: 800-1210 lm

色温: 2700K/3000K/3500K/4000K

灯体材质: 压铸铝

备注: 光通量为黑光反光杯区间, 不同角度, 不同色温下偏差较大, 可选取中间值

电压: 220V

显指: Ra&gt;90

颜色: 白色面环, 黑色散热器

## CP36S 75 开孔 常规款无边框

## 配光参数

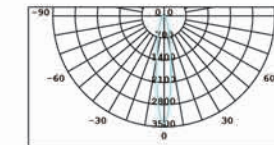

| 7W-15° |      |       |                  |
|--------|------|-------|------------------|
| h(m)   | d(m) | Ev    | E <sub>max</sub> |
| 2      | 0.5  | 595.9 | 852.5            |
| 3      | 0.8  | 264.8 | 378.9            |
| 4      | 1.1  | 149   | 213.1            |
| 5      | 1.4  | 95.3  | 136.4            |

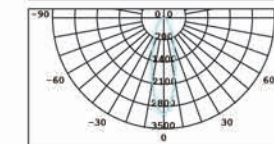

| 7W-24° |      |       |                  |
|--------|------|-------|------------------|
| h(m)   | d(m) | Ev    | E <sub>max</sub> |
| 2      | 0.8  | 498.7 | 763.1            |
| 3      | 1.3  | 221.7 | 339.1            |
| 4      | 1.7  | 124.7 | 190.8            |
| 5      | 2.1  | 79.8  | 122.1            |

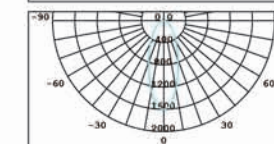

| 7W-36° |      |       |                  |
|--------|------|-------|------------------|
| h(m)   | d(m) | Ev    | E <sub>max</sub> |
| 2      | 1.3  | 273.6 | 405.3            |
| 3      | 1.9  | 121.6 | 180.1            |
| 4      | 2.6  | 68.4  | 101.3            |
| 5      | 3.2  | 43.8  | 64.9             |

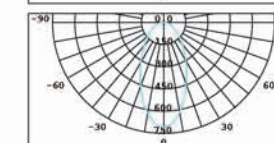

| 7W-60° |      |       |                  |
|--------|------|-------|------------------|
| h(m)   | d(m) | Ev    | E <sub>max</sub> |
| 2      | 1.9  | 115.4 | 179.3            |
| 3      | 2.8  | 53.3  | 79.7             |
| 4      | 3.7  | 28.9  | 44.8             |
| 5      | 4.6  | 18.5  | 28.7             |

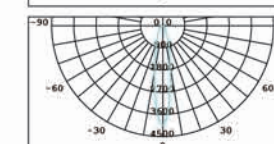

| 9W-15° |      |       |                  |
|--------|------|-------|------------------|
| h(m)   | d(m) | Ev    | E <sub>max</sub> |
| 2      | 0.5  | 702.1 | 1041             |
| 3      | 0.8  | 312   | 462.8            |
| 4      | 1.1  | 175.5 | 260.3            |
| 5      | 1.3  | 112.3 | 166.6            |

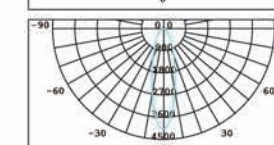

| 9W-24° |      |       |                  |
|--------|------|-------|------------------|
| h(m)   | d(m) | Ev    | E <sub>max</sub> |
| 2      | 0.8  | 657.1 | 1014             |
| 3      | 1.2  | 292   | 440.7            |
| 4      | 1.7  | 164.3 | 253.5            |
| 5      | 2.1  | 105.1 | 162.2            |

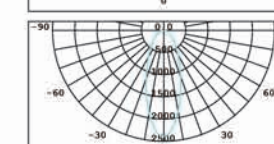

| 9W-36° |      |       |                  |
|--------|------|-------|------------------|
| h(m)   | d(m) | Ev    | E <sub>max</sub> |
| 2      | 1.2  | 395.8 | 585.9            |
| 3      | 1.8  | 175.9 | 260.4            |
| 4      | 2.4  | 99    | 146.5            |
| 5      | 3.1  | 63.3  | 93.7             |

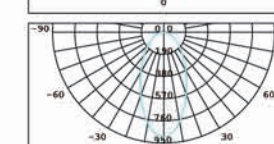

| 9W-60° |      |       |                  |
|--------|------|-------|------------------|
| h(m)   | d(m) | Ev    | E <sub>max</sub> |
| 2      | 1.8  | 143.1 | 226              |
| 3      | 2.8  | 63.6  | 100.5            |
| 4      | 3.7  | 35.8  | 56.5             |
| 5      | 4.6  | 22.9  | 36.2             |

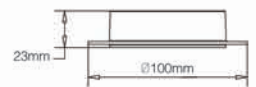
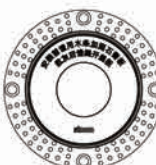
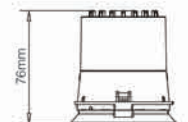
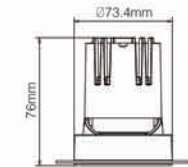
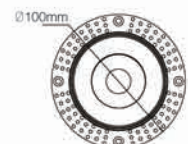

7W/9W

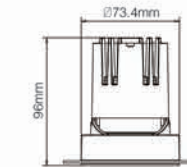
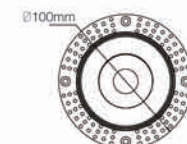

12W/15W





CP36S 75 开孔 常规款无边框

配光参数

| 12W-15° |      |       |                  |
|---------|------|-------|------------------|
| h(m)    | d(m) | Ev    | E <sub>max</sub> |
| 2       | 0.6  | 1028  | 1528             |
| 3       | 0.8  | 456.8 | 679.3            |
| 4       | 1.1  | 257   | 382.1            |
| 5       | 1.4  | 156   | 244.6            |

| 12W-24° |      |       |                  |
|---------|------|-------|------------------|
| h(m)    | d(m) | Ev    | E <sub>max</sub> |
| 2       | 0.8  | 886.8 | 1325             |
| 3       | 1.3  | 394.1 | 588.7            |
| 4       | 1.7  | 221.7 | 331.1            |
| 5       | 2.1  | 141.9 | 211.9            |

| 12W-36° |      |       |                  |
|---------|------|-------|------------------|
| h(m)    | d(m) | Ev    | E <sub>max</sub> |
| 2       | 1.3  | 506.5 | 735.3            |
| 3       | 1.9  | 225.1 | 326.8            |
| 4       | 2.6  | 126.6 | 183.8            |
| 5       | 3.2  | 81    | 117.7            |

| 12W-60° |      |       |                  |
|---------|------|-------|------------------|
| h(m)    | d(m) | Ev    | E <sub>max</sub> |
| 2       | 1.8  | 198.1 | 315.5            |
| 3       | 2.7  | 88.1  | 140.2            |
| 4       | 3.7  | 49.5  | 78.8             |
| 5       | 4.6  | 31.7  | 50.5             |

| 15W-15° |      |       |                  |
|---------|------|-------|------------------|
| h(m)    | d(m) | Ev    | E <sub>max</sub> |
| 2       | 0.5  | 1122  | 1655             |
| 3       | 0.8  | 498.7 | 735.6            |
| 4       | 1.1  | 280.5 | 413.7            |
| 5       | 1.3  | 179.5 | 264.8            |

| 15W-24° |      |       |                  |
|---------|------|-------|------------------|
| h(m)    | d(m) | Ev    | E <sub>max</sub> |
| 2       | 0.9  | 959.1 | 1467             |
| 3       | 1.3  | 426.3 | 652              |
| 4       | 1.7  | 239.8 | 366.8            |
| 5       | 2.1  | 153.5 | 234.7            |

| 15W-36° |      |       |                  |
|---------|------|-------|------------------|
| h(m)    | d(m) | Ev    | E <sub>max</sub> |
| 2       | 1.3  | 545.2 | 798.2            |
| 3       | 1.9  | 242.3 | 354.7            |
| 4       | 2.6  | 136.3 | 199.5            |
| 5       | 3.2  | 87.2  | 127.7            |

| 15W-60° |      |       |                  |
|---------|------|-------|------------------|
| h(m)    | d(m) | Ev    | E <sub>max</sub> |
| 2       | 1.8  | 229.7 | 355.2            |
| 3       | 2.8  | 102.1 | 157.8            |
| 4       | 3.7  | 57.4  | 88.8             |
| 5       | 4.6  | 36.8  | 56.8             |

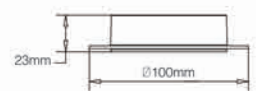
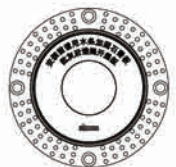
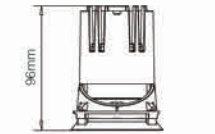
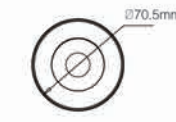
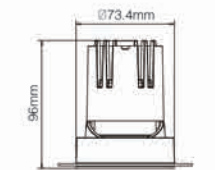
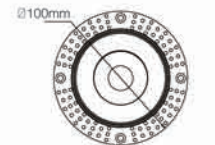

12W/15W

∅75mm

CP36S 55 开孔 常规款 椭圆 / 小圆孔

编码 / 产品型号

|            |               |                            |
|------------|---------------|----------------------------|
| N0424-3904 | LED7W2700K24° | 白色 CP36S 小圆孔射灯 Ra90(开孔 55) |
| N0424-3905 | LED7W2700K36° | 白色 CP36S 小圆孔射灯 Ra90(开孔 55) |
| N0424-3912 | LED7W2700K24° | 白色 CP36S 椭圆孔射灯 Ra90(开孔 55) |
| N0424-3913 | LED7W2700K36° | 白色 CP36S 椭圆孔射灯 Ra90(开孔 55) |
| N0424-3641 | LED7W3000K24° | 白色 CP36S 小圆孔射灯 Ra90(开孔 55) |
| N0424-3643 | LED7W4000K24° | 白色 CP36S 小圆孔射灯 Ra90(开孔 55) |
| N0424-3653 | LED7W3000K24° | 白色 CP36S 椭圆孔射灯 Ra90(开孔 55) |
| N0424-3655 | LED7W4000K24° | 白色 CP36S 椭圆孔射灯 Ra90(开孔 55) |

| 安装方式 | IP 等级 |
|------|-------|
| 嵌入式  | IP20  |

基础参数

|                               |                 |
|-------------------------------|-----------------|
| 功率: 7W                        | 电压: 220V        |
| 光通量: 7W 小圆孔: 312-392lm        | 显指: Ra>90       |
| 7W 椭圆孔: 342-418lm             | 颜色: 白色面环, 黑色散热器 |
| 色温: 2700K/3000K/4000K         |                 |
| 灯体材质: 压铸铝                     |                 |
| 备注: 光通量因不同角度、不同色温偏差较大, 可选取中间值 |                 |

配光参数

| 7W-24° 椭圆孔 |      |       |                  |
|------------|------|-------|------------------|
| h(m)       | d(m) | Ev    | E <sub>max</sub> |
| 2          | 0.8  | 309.2 | 474.8            |
| 3          | 1.2  | 137.4 | 211              |
| 4          | 1.7  | 77.3  | 118.7            |
| 5          | 2.1  | 49.5  | 76               |

| 7W-36° 椭圆孔 |      |       |                  |
|------------|------|-------|------------------|
| h(m)       | d(m) | Ev    | E <sub>max</sub> |
| 2          | 1.1  | 228   | 335.5            |
| 3          | 1.7  | 101.3 | 149.1            |
| 4          | 2.3  | 57    | 83.7             |
| 5          | 2.9  | 36.5  | 53.7             |

| 7W-24° 小圆孔 |      |       |                  |
|------------|------|-------|------------------|
| h(m)       | d(m) | Ev    | E <sub>max</sub> |
| 2          | 0.8  | 307.5 | 467.7            |
| 3          | 1.2  | 136.7 | 207.9            |
| 4          | 1.6  | 76.9  | 116.9            |
| 5          | 2    | 49.2  | 74.8             |

| 7W-36° 小圆孔 |      |      |                  |
|------------|------|------|------------------|
| h(m)       | d(m) | Ev   | E <sub>max</sub> |
| 2          | 1.1  | 220  | 331.5            |
| 3          | 1.7  | 97.8 | 147.3            |
| 4          | 2.2  | 55   | 82.9             |
| 5          | 2.8  | 35.2 | 53               |



椭圆

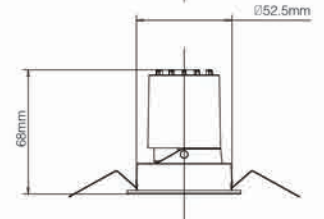
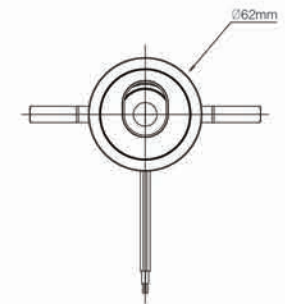

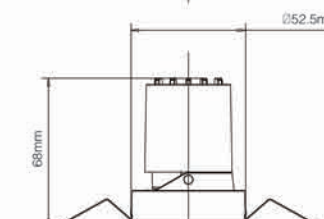
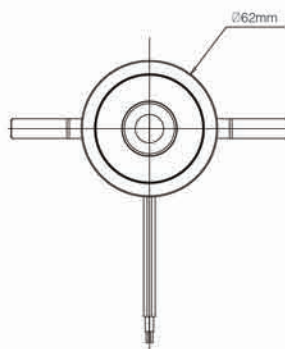
小圆

∅55mm



## CP36S 75 开孔 常规款 椭圆 / 小圆孔

## 编码 / 产品型号

|            |               |                            |
|------------|---------------|----------------------------|
| N0424-3906 | LED7W2700K24° | 白色 CP36S 小圆孔射灯 Ra90(开孔 75) |
| N0424-3907 | LED7W2700K36° | 白色 CP36S 小圆孔射灯 Ra90(开孔 75) |
| N0424-3914 | LED7W2700K24° | 白色 CP36S 椭圆孔射灯 Ra90(开孔 75) |
| N0424-3915 | LED7W2700K36° | 白色 CP36S 椭圆孔射灯 Ra90(开孔 75) |
| N0424-3908 | LED9W2700K24° | 白色 CP36S 小圆孔射灯 Ra90(开孔 75) |
| N0424-3909 | LED9W2700K36° | 白色 CP36S 小圆孔射灯 Ra90(开孔 75) |
| N0424-3916 | LED9W2700K24° | 白色 CP36S 椭圆孔射灯 Ra90(开孔 75) |
| N0424-3917 | LED9W2700K36° | 白色 CP36S 椭圆孔射灯 Ra90(开孔 75) |
| N0424-3647 | LED9W3000K24° | 白色 CP36S 小圆孔射灯 Ra90(开孔 75) |
| N0424-3649 | LED9W4000K24° | 白色 CP36S 小圆孔射灯 Ra90(开孔 75) |
| N0424-3659 | LED9W3000K24° | 白色 CP36S 椭圆孔射灯 Ra90(开孔 75) |
| N0424-3661 | LED9W4000K24° | 白色 CP36S 椭圆孔射灯 Ra90(开孔 75) |

## 安装方式

嵌入式

## IP 等级

IP20

## 基础参数

功率: 7W/9W

光通量: 7W 小圆孔 :426-485 lm

7W 椭圆孔 :449-505 lm

9W 小圆孔 :560-608 lm

9W 椭圆孔 :651-681 lm

色温: 2700K/3000K/4000K

灯体材质: 压铸铝

备注: 光通量因不同角度、不同色温偏差较大,可选取中间值

电压: 220V

显指: Ra&gt;90

颜色: 白色面环,黑色散热器

## 配光参数

| 7W-24° 椭圆孔 |      |       |                  |
|------------|------|-------|------------------|
| h(m)       | d(m) | Ev    | E <sub>max</sub> |
| 2          | 0.8  | 437.8 | 648.7            |
| 3          | 1.2  | 194.6 | 288.3            |
| 4          | 1.6  | 109.4 | 162.2            |
| 5          | 2    | 70    | 103.8            |

| 7W-36° 椭圆孔 |      |       |                  |
|------------|------|-------|------------------|
| h(m)       | d(m) | Ev    | E <sub>max</sub> |
| 2          | 1.2  | 271.5 | 395.2            |
| 3          | 1.8  | 120.7 | 175.7            |
| 4          | 2.4  | 67.9  | 98.8             |
| 5          | 3    | 43.4  | 63.2             |

| 7W-24° 小圆孔 |      |       |                  |
|------------|------|-------|------------------|
| h(m)       | d(m) | Ev    | E <sub>max</sub> |
| 2          | 0.8  | 433   | 663.6            |
| 3          | 1.2  | 192.4 | 295              |
| 4          | 1.6  | 108.3 | 165.9            |
| 5          | 2    | 69.3  | 106.2            |

| 7W-36° 小圆孔 |      |       |                  |
|------------|------|-------|------------------|
| h(m)       | d(m) | Ev    | E <sub>max</sub> |
| 2          | 1.1  | 275.5 | 398              |
| 3          | 1.7  | 122.4 | 176.9            |
| 4          | 2.3  | 68.9  | 99.5             |
| 5          | 2.8  | 44.1  | 63.7             |

| 9W-24° 椭圆孔 |      |       |                  |
|------------|------|-------|------------------|
| h(m)       | d(m) | Ev    | E <sub>max</sub> |
| 2          | 0.8  | 553.2 | 845.5            |
| 3          | 1.3  | 245.9 | 375.8            |
| 4          | 1.7  | 138.3 | 211.4            |
| 5          | 2.1  | 88.5  | 135.3            |

| 9W-36° 椭圆孔 |      |       |                  |
|------------|------|-------|------------------|
| h(m)       | d(m) | Ev    | E <sub>max</sub> |
| 2          | 1.2  | 322.9 | 458.9            |
| 3          | 1.8  | 143.5 | 203.9            |
| 4          | 2.4  | 80.73 | 114.7            |
| 5          | 3    | 51.7  | 73.4             |

| 9W-24° 小圆孔 |      |       |                  |
|------------|------|-------|------------------|
| h(m)       | d(m) | Ev    | E <sub>max</sub> |
| 2          | 0.8  | 540.5 | 819.9            |
| 3          | 1.2  | 240.2 | 364.4            |
| 4          | 1.7  | 135.1 | 205              |
| 5          | 2.1  | 86.5  | 131.2            |

| 9W-36° 小圆孔 |      |       |                  |
|------------|------|-------|------------------|
| h(m)       | d(m) | Ev    | E <sub>max</sub> |
| 2          | 1.2  | 326.1 | 458.8            |
| 3          | 1.8  | 144.9 | 203.9            |
| 4          | 2.3  | 81.5  | 114.7            |
| 5          | 2.9  | 52.2  | 73.4             |

## CP36S 95\*95/95\*180 开孔 常规款 格栅

## 编码 / 产品型号

|            |                     |                        |
|------------|---------------------|------------------------|
| N0424-3788 | LED9W3000K24°       | 白色 CP36S 黑光单头格栅射灯 Ra90 |
| N0424-3789 | LED9W3500K24°       | 白色 CP36S 黑光单头格栅射灯 Ra90 |
| N0424-3790 | LED9W4000K24°       | 白色 CP36S 黑光单头格栅射灯 Ra90 |
| N0424-3791 | LED9W3000K36°       | 白色 CP36S 黑光单头格栅射灯 Ra90 |
| N0424-3792 | LED9W3500K36°       | 白色 CP36S 黑光单头格栅射灯 Ra90 |
| N0424-3793 | LED9W4000K36°       | 白色 CP36S 黑光单头格栅射灯 Ra90 |
| N0424-3806 | LED9W3000K24°       | 白色 CP36S 黑光双头格栅射灯 Ra90 |
| N0424-3807 | LED9W3500K24°       | 白色 CP36S 黑光双头格栅射灯 Ra90 |
| N0424-3808 | LED9W4000K24°       | 白色 CP36S 黑光双头格栅射灯 Ra90 |
| N0424-3809 | LED9W3000K36°       | 白色 CP36S 黑光双头格栅射灯 Ra90 |
| N0424-3810 | LED9W3500K36°       | 白色 CP36S 黑光双头格栅射灯 Ra90 |
| N0424-3811 | LED9W4000K36°       | 白色 CP36S 黑光双头格栅射灯 Ra90 |
| N0424-3821 | LED15W3000K15°      | 白色 CP36S 黑光单头格栅射灯 Ra90 |
| N0424-3822 | LED15W3500K15°      | 白色 CP36S 黑光单头格栅射灯 Ra90 |
| N0424-3823 | LED15W4000K15°      | 白色 CP36S 黑光单头格栅射灯 Ra90 |
| N0424-3824 | LED15W3000K24°      | 白色 CP36S 黑光单头格栅射灯 Ra90 |
| N0424-3825 | LED15W3500K24°      | 白色 CP36S 黑光单头格栅射灯 Ra90 |
| N0424-3826 | LED15W4000K24°      | 白色 CP36S 黑光单头格栅射灯 Ra90 |
| N0424-3827 | LED15W3000K36°      | 白色 CP36S 黑光单头格栅射灯 Ra90 |
| N0424-3828 | LED15W3500K36°      | 白色 CP36S 黑光单头格栅射灯 Ra90 |
| N0424-3829 | LED15W4000K36°      | 白色 CP36S 黑光单头格栅射灯 Ra90 |
| N0424-3839 | LED15W3000K15°      | 白色 CP36S 黑光双头格栅射灯 Ra90 |
| N0424-3840 | LED15W3500K15°      | 白色 CP36S 黑光双头格栅射灯 Ra90 |
| N0424-3841 | LED15W4000K15°      | 白色 CP36S 黑光双头格栅射灯 Ra90 |
| N0424-3842 | LED15W3000K24°      | 白色 CP36S 黑光双头格栅射灯 Ra90 |
| N0424-3843 | LED15W3500K24°      | 白色 CP36S 黑光双头格栅射灯 Ra90 |
| N0424-3844 | LED15W4000K24°      | 白色 CP36S 黑光双头格栅射灯 Ra90 |
| N0424-3845 | LED15W3000K36°      | 白色 CP36S 黑光双头格栅射灯 Ra90 |
| N0424-3846 | LED15W3500K36°      | 白色 CP36S 黑光双头格栅射灯 Ra90 |
| N0424-3847 | LED15W4000K36°      | 白色 CP36S 黑光双头格栅射灯 Ra90 |
| N0424-3921 | CP36S-75 亮银格栅灯反光杯配件 |                        |

## 安装方式

嵌入式

## IP 等级

IP20

## 基础参数

功率: 9W/2\*9W/15W/2\*15W

光通量: 9W 单头 :671-790 lm

9W 双头 :1340-1596 lm

15W 单头 :771-1189 lm

15W 双头 :1542-2378 lm

色温: 3000K/3500K/4000K

灯体材质: 压铸铝

备注: 光通量为黑光反光杯区间,不同角度、不同色温下偏差较大,可选取中间值

电压: 220V

显指: Ra&gt;90

颜色: 白色面环,黑色散热器

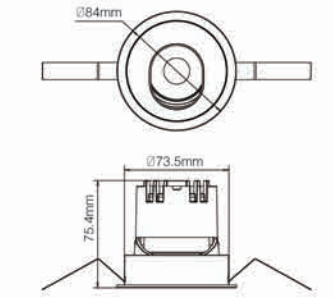

椭圆

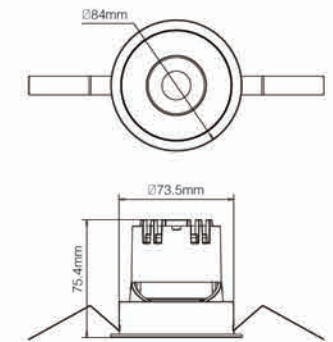

小圆

∅75mm

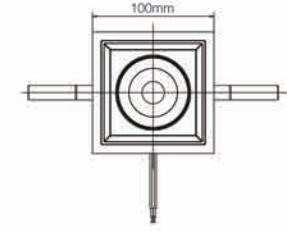

9W

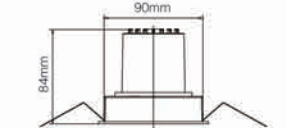
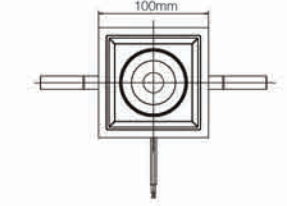

15W

95\*95mm



## CP36S 95\*95/95\*180 开孔 常规款格栅

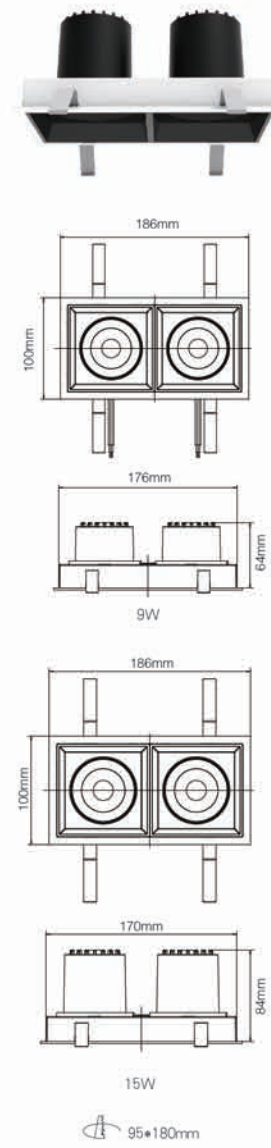

## 配光参数

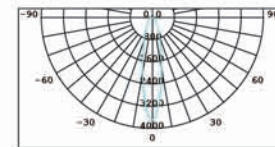

| 9W-24° 单头 |      |       |                  |
|-----------|------|-------|------------------|
| h(m)      | d(m) | Ev    | E <sub>max</sub> |
| 2         | 0.9  | 629.6 | 960.4            |
| 3         | 1.3  | 279.8 | 426.9            |
| 4         | 1.7  | 157.4 | 240.1            |
| 5         | 2.1  | 100.7 | 153.7            |

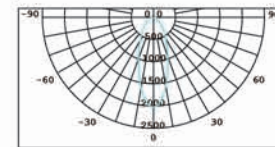

| 9W-36° 单头 |      |       |                  |
|-----------|------|-------|------------------|
| h(m)      | d(m) | Ev    | E <sub>max</sub> |
| 2         | 1.3  | 348.6 | 517.5            |
| 3         | 1.9  | 154.9 | 230              |
| 4         | 2.5  | 87.2  | 129.4            |
| 5         | 3.2  | 55.8  | 82.8             |

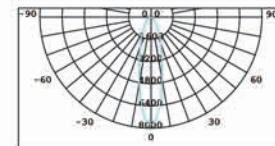

| 9W-24° 双头 |      |       |                  |
|-----------|------|-------|------------------|
| h(m)      | d(m) | Ev    | E <sub>max</sub> |
| 2         | 0.9  | 1262  | 1926             |
| 3         | 1.3  | 561.1 | 856.1            |
| 4         | 1.7  | 315.6 | 481.6            |
| 5         | 2.1  | 202   | 308.2            |

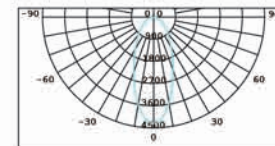

| 9W-36° 双头 |      |       |                  |
|-----------|------|-------|------------------|
| h(m)      | d(m) | Ev    | E <sub>max</sub> |
| 2         | 1.3  | 735.2 | 1080             |
| 3         | 1.9  | 326.7 | 479.8            |
| 4         | 2.5  | 183.8 | 269.9            |
| 5         | 3.1  | 117.6 | 172.7            |

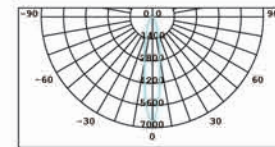

| 15W-15° 单头 |      |       |                  |
|------------|------|-------|------------------|
| h(m)       | d(m) | Ev    | E <sub>max</sub> |
| 2          | 0.6  | 1124  | 1723             |
| 3          | 0.9  | 499.6 | 765.7            |
| 4          | 1.2  | 281   | 430.7            |
| 5          | 1.5  | 179.8 | 275.6            |

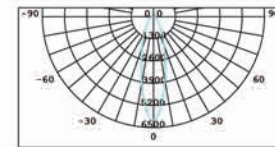

| 15W-24° 单头 |      |       |                  |
|------------|------|-------|------------------|
| h(m)       | d(m) | Ev    | E <sub>max</sub> |
| 2          | 0.8  | 1015  | 1544             |
| 3          | 1.2  | 451.3 | 686.4            |
| 4          | 1.7  | 253.8 | 386.1            |
| 5          | 2    | 162.5 | 247.1            |

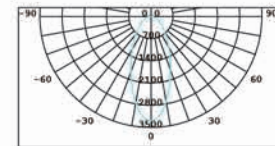

| 15W-36° 单头 |      |       |                  |
|------------|------|-------|------------------|
| h(m)       | d(m) | Ev    | E <sub>max</sub> |
| 2          | 1.2  | 557.9 | 820.5            |
| 3          | 1.9  | 247.9 | 364.6            |
| 4          | 2.5  | 139.5 | 205.1            |
| 5          | 3    | 89.3  | 131.3            |

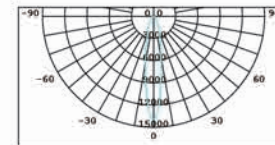

| 15W-15° 双头 |      |       |                  |
|------------|------|-------|------------------|
| h(m)       | d(m) | Ev    | E <sub>max</sub> |
| 2          | 0.6  | 2258  | 3422             |
| 3          | 0.8  | 1004  | 1521             |
| 4          | 1.1  | 564.6 | 855.5            |
| 5          | 1.4  | 361.3 | 547.5            |

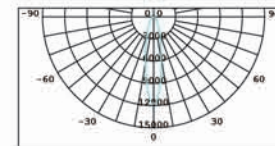

| 15W-24° 双头 |      |       |                  |
|------------|------|-------|------------------|
| h(m)       | d(m) | Ev    | E <sub>max</sub> |
| 2          | 0.8  | 2042  | 3072             |
| 3          | 1.3  | 907.4 | 1365             |
| 4          | 1.7  | 510.4 | 768.1            |
| 5          | 2    | 326.7 | 491.6            |

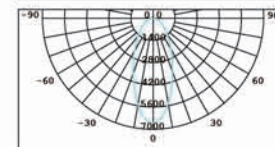

| 15W-36° 双头 |      |       |                  |
|------------|------|-------|------------------|
| h(m)       | d(m) | Ev    | E <sub>max</sub> |
| 2          | 1.2  | 1159  | 1701             |
| 3          | 1.9  | 515.3 | 755.9            |
| 4          | 2.5  | 289.8 | 425.2            |
| 5          | 3    | 185.5 | 272.1            |

## CP36S 120\*120/120\*234 开孔 常规款格栅



## 编码 / 产品型号

|            |                |                        |
|------------|----------------|------------------------|
| N0424-3860 | LED24W3000K24° | 白色 CP36S 黑光单头格栅射灯 Ra90 |
| N0424-3861 | LED24W3500K24° | 白色 CP36S 黑光单头格栅射灯 Ra90 |
| N0424-3862 | LED24W4000K24° | 白色 CP36S 黑光单头格栅射灯 Ra90 |
| N0424-3863 | LED24W3000K36° | 白色 CP36S 黑光单头格栅射灯 Ra90 |
| N0424-3864 | LED24W3500K36° | 白色 CP36S 黑光单头格栅射灯 Ra90 |
| N0424-3865 | LED24W4000K36° | 白色 CP36S 黑光单头格栅射灯 Ra90 |
| N0424-3878 | LED24W3000K24° | 白色 CP36S 黑光双头格栅射灯 Ra90 |
| N0424-3879 | LED24W3500K24° | 白色 CP36S 黑光双头格栅射灯 Ra90 |
| N0424-3880 | LED24W4000K24° | 白色 CP36S 黑光双头格栅射灯 Ra90 |
| N0424-3881 | LED24W3000K36° | 白色 CP36S 黑光双头格栅射灯 Ra90 |
| N0424-3882 | LED24W3500K36° | 白色 CP36S 黑光双头格栅射灯 Ra90 |
| N0424-3883 | LED24W4000K36° | 白色 CP36S 黑光双头格栅射灯 Ra90 |
| N0424-3920 | CP36S-100      | 亮银格栅灯反光杯配件             |

## 安装方式

嵌入式

## IP 等级

IP20

## 基础参数

功率: 24W/2\*24W

电压: 220V

光通量: 单头 1491-1801 lm

显指: Ra&gt;90

双头 3063-3373 lm

颜色: 白色面环, 黑色散热器

色温: 3000K/3500K/4000K

灯体材质: 压铸铝

备注: 光通量为黑光反光杯区间, 不同角度、不同色温下偏差较大, 可选取中间值

## 配光参数

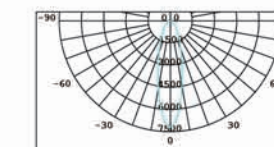

| 24W-24° 单头 |      |       |                  |
|------------|------|-------|------------------|
| h(m)       | d(m) | Ev    | E <sub>max</sub> |
| 2          | 0.9  | 1207  | 1805             |
| 3          | 1.3  | 536.3 | 802.2            |
| 4          | 1.7  | 301.6 | 451.2            |
| 5          | 2.1  | 193.1 | 288.8            |

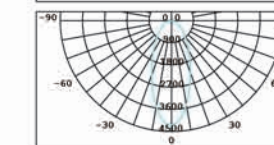

| 24W-36° 单头 |      |       |                  |
|------------|------|-------|------------------|
| h(m)       | d(m) | Ev    | E <sub>max</sub> |
| 2          | 1.3  | 697   | 1057             |
| 3          | 2    | 309.8 | 469.6            |
| 4          | 2.7  | 174.3 | 254.1            |
| 5          | 3.3  | 111.5 | 169              |

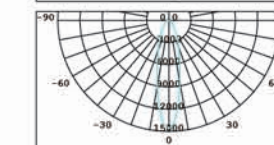

| 24W-24° 双头 |      |       |                  |
|------------|------|-------|------------------|
| h(m)       | d(m) | Ev    | E <sub>max</sub> |
| 2          | 0.9  | 2384  | 3651             |
| 3          | 1.3  | 1059  | 1607             |
| 4          | 1.7  | 595.9 | 903.7            |
| 5          | 2.1  | 381.4 | 578.4            |

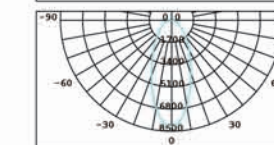

| 24W-36° 双头 |      |       |                  |
|------------|------|-------|------------------|
| h(m)       | d(m) | Ev    | E <sub>max</sub> |
| 2          | 1.3  | 1355  | 2022             |
| 3          | 2    | 602.3 | 898.6            |
| 4          | 2.7  | 338.8 | 505.5            |
| 5          | 3.3  | 216.8 | 323.5            |



## CP36S 75 开孔 高光效款(圆形 / 防雾)

## 编码 / 产品型号

|            |                  |                                |
|------------|------------------|--------------------------------|
| N0424-4048 | LED5W3000K60°    | 白色 CP36S 黑光射灯 Ra90(开孔 75)-LM   |
| N0424-4049 | LED5W3500K60°    | 白色 CP36S 黑光射灯 Ra90(开孔 75)-LM   |
| N0424-4050 | LED5W4000K60°    | 白色 CP36S 黑光射灯 Ra90(开孔 75)-LM   |
| N0424-4051 | LED7W3000K24°    | 白色 CP36S 黑光射灯 Ra90(开孔 75)-LM   |
| N0424-4052 | LED7W3500K24°    | 白色 CP36S 黑光射灯 Ra90(开孔 75)-LM   |
| N0424-4053 | LED7W4000K24°    | 白色 CP36S 黑光射灯 Ra90(开孔 75)-LM   |
| N0424-4054 | LED7W3000K36°    | 白色 CP36S 黑光射灯 Ra90(开孔 75)-LM   |
| N0424-4055 | LED7W3500K36°    | 白色 CP36S 黑光射灯 Ra90(开孔 75)-LM   |
| N0424-4056 | LED7W4000K36°    | 白色 CP36S 黑光射灯 Ra90(开孔 75)-LM   |
| N0424-4057 | LED9W3000K24°    | 白色 CP36S 黑光射灯 Ra90(开孔 75)-LM   |
| N0424-4058 | LED9W3500K24°    | 白色 CP36S 黑光射灯 Ra90(开孔 75)-LM   |
| N0424-4059 | LED9W4000K24°    | 白色 CP36S 黑光射灯 Ra90(开孔 75)-LM   |
| N0424-4060 | LED9W3000K36°    | 白色 CP36S 黑光射灯 Ra90(开孔 75)-LM   |
| N0424-4061 | LED9W3500K36°    | 白色 CP36S 黑光射灯 Ra90(开孔 75)-LM   |
| N0424-4062 | LED9W4000K36°    | 白色 CP36S 黑光射灯 Ra90(开孔 75)-LM   |
| N0424-4063 | LED9W3000K60°    | 白色 CP36S 黑光射灯 Ra90(开孔 75)-LM   |
| N0424-4064 | LED9W3500K60°    | 白色 CP36S 黑光射灯 Ra90(开孔 75)-LM   |
| N0424-4065 | LED9W4000K60°    | 白色 CP36S 黑光射灯 Ra90(开孔 75)-LM   |
| N0424-4066 | LED5W3000K60°    | 白色防雾 CP36S 黑光射灯 Ra90(开孔 75)-LM |
| N0424-4067 | LED5W3500K60°    | 白色防雾 CP36S 黑光射灯 Ra90(开孔 75)-LM |
| N0424-4068 | LED5W4000K60°    | 白色防雾 CP36S 黑光射灯 Ra90(开孔 75)-LM |
| N0424-4069 | LED7W3000K24°    | 白色防雾 CP36S 黑光射灯 Ra90(开孔 75)-LM |
| N0424-4070 | LED7W3500K24°    | 白色防雾 CP36S 黑光射灯 Ra90(开孔 75)-LM |
| N0424-4071 | LED7W4000K24°    | 白色防雾 CP36S 黑光射灯 Ra90(开孔 75)-LM |
| N0424-4072 | LED7W3000K36°    | 白色防雾 CP36S 黑光射灯 Ra90(开孔 75)-LM |
| N0424-4073 | LED7W3500K36°    | 白色防雾 CP36S 黑光射灯 Ra90(开孔 75)-LM |
| N0424-4074 | LED7W4000K36°    | 白色防雾 CP36S 黑光射灯 Ra90(开孔 75)-LM |
| N0424-3310 | CP36S-75 亮银反光杯配件 |                                |
| N0424-3923 | CP36S-75 砂白反光杯配件 |                                |
| N0424-3958 | CP36S-75 亚银反光杯配件 |                                |
| N0424-4076 | CP36S-75 黑光反光杯配件 |                                |
| N0424-4078 | CP36S-75 哑黑反光杯配件 |                                |
| N0424-4080 | CP36S-75 镍黑反光杯配件 |                                |

## 安装方式

嵌入式

## IP 等级

IP20/防雾

## 基础参数

功率: 5W/7W/9W

电压: 220V

光通量: 5W: 399-441 lm

显指: Ra&gt;90

7W: 510-641 lm

颜色: 白色面环, 黑色散热器

9W: 670-798 lm

5W 防雾: 360-397 lm

7W 防雾: 502-593 lm

色温: 3000K/3500K/4000K

灯体材质: 压铸铝

备注: 光通量为黑光反光杯区间, 不同角度、不同色温下偏差较大, 可选取中间值

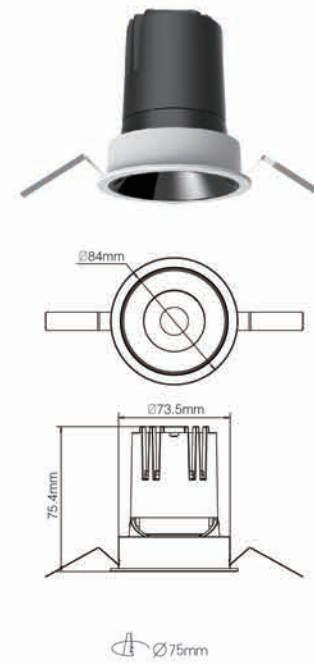
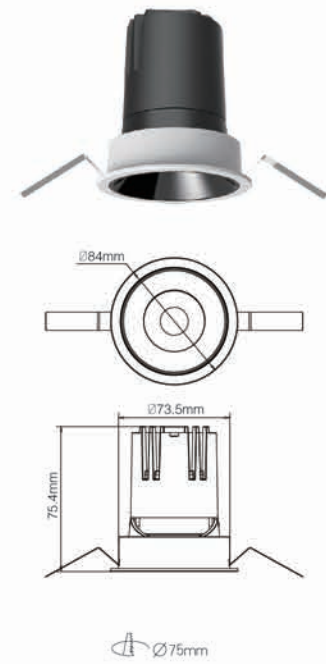

## CP36S 75 开孔 高光效款(圆形 / 防雾)

## 配光参数

| 5W-60° 高光效 |      |      |       |
|------------|------|------|-------|
| h(m)       | d(m) | Ev   | Emax  |
| 2          | 1.8  | 91.7 | 135.9 |
| 3          | 2.7  | 40.8 | 60.4  |
| 4          | 3.7  | 22.9 | 33.9  |
| 5          | 4.6  | 14.7 | 21.7  |

| 7W-24° 高光效 |      |       |       |
|------------|------|-------|-------|
| h(m)       | d(m) | Ev    | Emax  |
| 2          | 0.8  | 544.3 | 766.2 |
| 3          | 1.3  | 241.9 | 340.5 |
| 4          | 1.7  | 136.1 | 191.6 |
| 5          | 2.1  | 87.1  | 122.6 |

| 7W-36° 高光效 |      |       |       |
|------------|------|-------|-------|
| h(m)       | d(m) | Ev    | Emax  |
| 2          | 1.3  | 290.3 | 418.7 |
| 3          | 2    | 129   | 186.1 |
| 4          | 2.6  | 72.6  | 104.7 |
| 5          | 3.2  | 46.5  | 67    |

| 9W-24° 高光效 |      |       |       |
|------------|------|-------|-------|
| h(m)       | d(m) | Ev    | Emax  |
| 2          | 0.9  | 565.8 | 804.2 |
| 3          | 1.4  | 251.5 | 357.4 |
| 4          | 1.8  | 141.5 | 201.1 |
| 5          | 2.3  | 90.5  | 128.7 |

| 9W-36° 高光效 |      |       |       |
|------------|------|-------|-------|
| h(m)       | d(m) | Ev    | Emax  |
| 2          | 1.3  | 318.2 | 469.7 |
| 3          | 2    | 141.4 | 208.8 |
| 4          | 2.7  | 79.5  | 117.4 |
| 5          | 3.3  | 50.9  | 75.2  |

| 9W-60° 高光效 |      |       |       |
|------------|------|-------|-------|
| h(m)       | d(m) | Ev    | Emax  |
| 2          | 1.9  | 162.5 | 251.1 |
| 3          | 2.9  | 72.2  | 111.6 |
| 4          | 3.9  | 40.6  | 62.8  |
| 5          | 4.8  | 26    | 40.2  |

| 5W-60° 防雾高光效 |      |      |      |
|--------------|------|------|------|
| h(m)         | d(m) | Ev   | Emax |
| 2            | 1.9  | 81.7 | 126  |
| 3            | 2.9  | 36.4 | 56   |
| 4            | 3.9  | 20.5 | 31.5 |
| 5            | 4.8  | 13.1 | 20.2 |

  

| 7W-24° 防雾高光效 |      |       |       |
|--------------|------|-------|-------|
| h(m)         | d(m) | Ev    | Emax  |
| 2            | 0.8  | 544.3 | 766.2 |
| 3            | 1.3  | 241.9 | 340.5 |
| 4            | 1.7  | 136.1 | 191.6 |
| 5            | 2.1  | 87.1  | 122.6 |

  

| 7W-36° 防雾高光效 |      |       |       |
|--------------|------|-------|-------|
| h(m)         | d(m) | Ev    | Emax  |
| 2            | 1.3  | 290.3 | 418.7 |
| 3            | 2    | 129   | 186.1 |
| 4            | 2.6  | 72.6  | 104.7 |
| 5            | 3.2  | 46.5  | 67    |



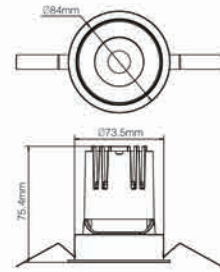

Ø75mm

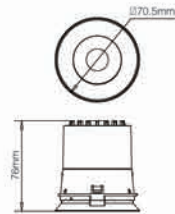
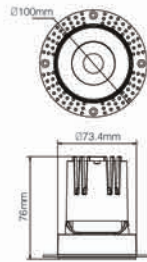

7W/9W

Ø75mm

## CP36S MAX15W 75 开孔 调光调色

### 编码 / 产品型号

|            |  |
|------------|--|
| N0424-3901 | LED9/15W2700K ~ 5700K36° 白色 CP36S 黑光射灯模组 (开孔 75) |
| N0424-1837 | LED9/15W2700K ~ 5700K24° 白色 CP36S 黑光射灯模组 (开孔 75) |
| N0424-4131 | LED9/15W2700K ~ 5700K36° CP36S 无边框黑光射灯模组 (开孔 75) |
| N0424-4132 | LED9/15W2700K ~ 5700K24° CP36S 无边框黑光射灯模组 (开孔 75) |
| N0424-4047 | 白色 CP36S 无边框射灯预埋件 (开孔 75)                        |
| N0424-3310 | CP36S-75 亮银反光杯配件                                 |
| N0424-3923 | CP36S-75 砂白反光杯配件                                 |
| N0424-3958 | CP36S-75 亚银反光杯配件                                 |
| N0424-4076 | CP36S-75 黑光反光杯配件                                 |
| N0424-4078 | CP36S-75 哑黑反光杯配件                                 |
| N0424-4080 | CP36S-75 镍黑反光杯配件                                 |

安装方式 IP 等级  
嵌入式 / 无边框 IP20

### 基础参数

|                 |                 |
|-----------------|-----------------|
| 功率: MAX15W      | 电压: 220V        |
| 光通量: 790 lm@9W  | 显指: Ra>90       |
| 1177 lm@15W     | 颜色: 白色面环, 黑色散热器 |
| 色温: 2700K~5700K | 灯体材质: 压铸铝       |

### 配光参数

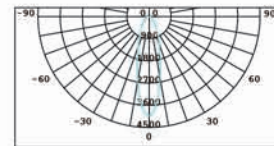

| 24°@9W |      |       |                  |
|--------|------|-------|------------------|
| h(m)   | d(m) | Ev    | E <sub>max</sub> |
| 2      | 0.8  | 657.1 | 1014             |
| 3      | 1.2  | 292   | 440.7            |
| 4      | 1.7  | 164.3 | 253.5            |
| 5      | 2.1  | 105.1 | 162.2            |

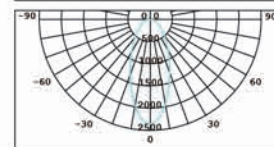

| 36°@9W |      |       |                  |
|--------|------|-------|------------------|
| h(m)   | d(m) | Ev    | E <sub>max</sub> |
| 2      | 1.2  | 395.8 | 585.9            |
| 3      | 1.8  | 175.9 | 260.4            |
| 4      | 2.4  | 99    | 146.5            |
| 5      | 3.1  | 63.3  | 93.7             |

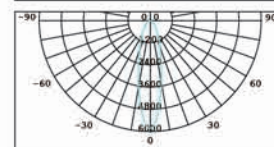

| 24°@15W |      |       |                  |
|---------|------|-------|------------------|
| h(m)    | d(m) | Ev    | E <sub>max</sub> |
| 2       | 0.9  | 959.1 | 1467             |
| 3       | 1.3  | 426.3 | 652              |
| 4       | 1.7  | 239.8 | 366.8            |
| 5       | 2.1  | 153.5 | 234.7            |

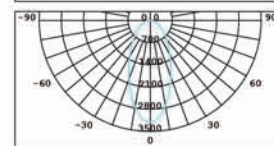

| 36°@15W |      |       |                  |
|---------|------|-------|------------------|
| h(m)    | d(m) | Ev    | E <sub>max</sub> |
| 2       | 1.3  | 545.2 | 798.2            |
| 3       | 1.9  | 242.3 | 354.7            |
| 4       | 2.6  | 136.3 | 199.5            |
| 5       | 3.2  | 87.2  | 127.7            |





# CP36S小开孔



## 射灯CP36S(小开孔)

- 高颜值**  
Simon自主设计，外观精巧
- 超薄高度**  
超薄设计，适合不同吊顶
- 超强质感**  
整体喷粉设计，一体感强
- 丰富组合**  
造型多样，可DIY组合成不同形式的造型

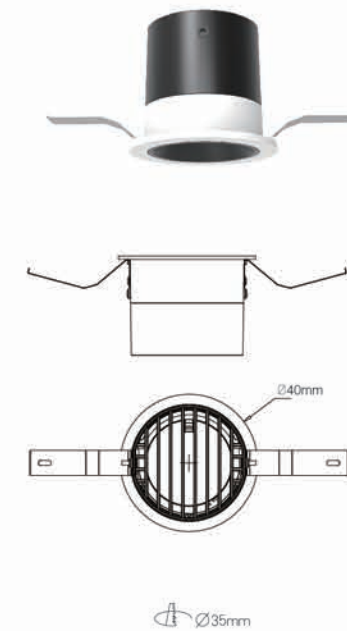

### CP36S 3W

#### 编码 / 产品型号

|            |  |
|------------|--|
| N0424-3962 | LED3W3000K20° CP36S 黑光圆形射灯 Ra90(开孔 35)-直下式 |
| N0424-3964 | LED3W4000K20° CP36S 黑光圆形射灯 Ra90(开孔 35)-直下式 |
| N6600-1047 | CP36S35 开孔亮银反光杯 φ 30                       |
| N6600-1051 | CP36S35 开孔蜂窝网配件 φ 17.5                     |
| N6600-1055 | CP36S35 开孔柔光片配件 φ 17.5                     |

| 安装方式 | IP 等级 |
|------|-------|
| 嵌入式  | IP20  |

#### 基础参数

|                 |                 |
|-----------------|-----------------|
| 功率: 3W          | 电压: 220V        |
| 光通量: 150-165 lm | 显指: Ra>90       |
| 色温: 3000K/4000K | 颜色: 白色面环, 黑色散热器 |
| 灯体材质: 铝压铸       |                 |

备注: 光通量在不同角度、不同色温下偏差较大, 可选取中间值

#### 配光参数

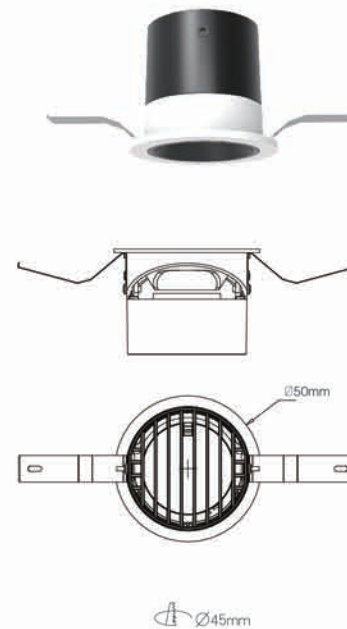
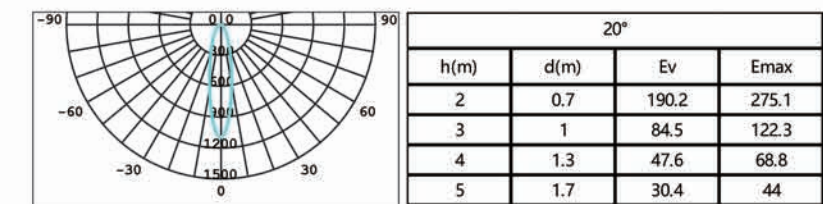

### CP36S 5W

#### 编码 / 产品型号

|            |  |
|------------|--|
| N0424-3965 | LED5W3000K20° CP36S 黑光圆形射灯组件 Ra90(开孔 45) |
| N0424-3967 | LED5W4000K20° CP36S 黑光圆形射灯组件 Ra90(开孔 45) |
| N6524-0454 | LED 恒流驱动 EC1-5W120mA36VDC 端子连接 (扁线)      |
| N6600-1046 | CP36S45 开孔亮银反光杯 φ 40                     |
| N6600-1050 | CP36S45 开孔蜂窝网配件 φ 20                     |
| N6600-1054 | CP36S45 开孔柔光片配件 φ 20                     |

| 安装方式 | IP 等级 |
|------|-------|
| 嵌入式  | IP20  |

#### 基础参数

|                 |                 |
|-----------------|-----------------|
| 功率: 5W          | 电压: 220V        |
| 光通量: 250-275 lm | 显指: Ra>90       |
| 色温: 3000K/4000K | 颜色: 白色面环, 黑色散热器 |
| 灯体材质: 铝压铸       |                 |

备注: 光通量在不同角度、不同色温下偏差较大, 可选取中间值  
5W 需额外配电源

#### 配光参数

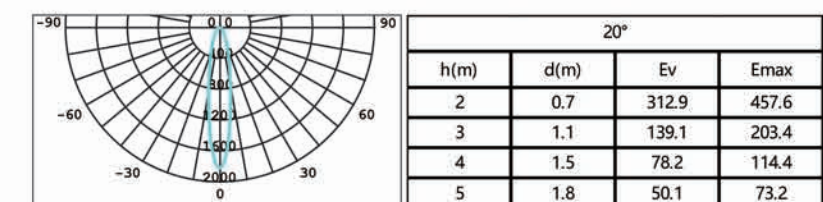



## CP35



## 射灯CP35

- 精致外观**  
全金属结构设计，兼具精工品质与细腻触感
- 散热优秀**  
优秀散热能力，散热器面积最高可达17200mm<sup>2</sup>@75开孔
- 选择丰富**  
7/9/12W三种功率，黑光/哑黑/哑白（可订制）/亮银（可订制）四种反光杯
- 专业光学**  
“小山丘”光弧美韵，Ra $\geq$ 95，还原真色
- 窄边框设计**  
7.3mm窄边框设计，天花呈现纯净精致美感
- 应用灵活**  
可订制独立灯头模组，适配各类调光电源





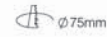
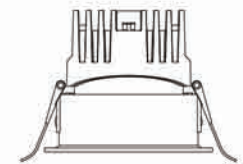
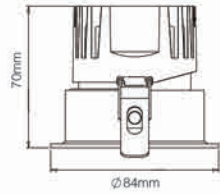

## CP35 7W

## 编码 / 产品型号

|            |   |
|------------|---|
| N0424-4297 | LED7W3000K24° 白色 CP35 射灯模组 Ra95( 开孔 75) |
| N0424-4298 | LED7W3500K24° 白色 CP35 射灯模组 Ra95( 开孔 75) |
| N0424-4299 | LED7W4000K24° 白色 CP35 射灯模组 Ra95( 开孔 75) |
| N0424-4300 | LED7W3000K36° 白色 CP35 射灯模组 Ra95( 开孔 75) |
| N0424-4301 | LED7W3500K36° 白色 CP35 射灯模组 Ra95( 开孔 75) |
| N0424-4302 | LED7W4000K36° 白色 CP35 射灯模组 Ra95( 开孔 75) |
| N6600-1101 | CP35-75 黑光反光杯配件                         |
| N6600-1102 | CP35-75 亮银反光杯配件                         |
| N6600-1103 | CP35-75 哑白反光杯配件                         |
| N6600-1104 | CP35-75 哑黑反光杯配件                         |

## 安装方式

嵌入式

## IP 等级

IP20

## 基础参数

|                       |                 |           |
|-----------------------|-----------------|-----------|
| 功率: 7W                | 电压: 220V        | 灯体材质: 压铸铝 |
| 光通量: 455-490 lm       | 显指: Ra>95       |           |
| 色温: 3000K/3500K/4000K | 颜色: 白色面环, 银色散热器 |           |

备注: 光通量为黑光反光杯区间, 不同角度、不同色温下偏差较大, 可选取中间值

## 配光参数

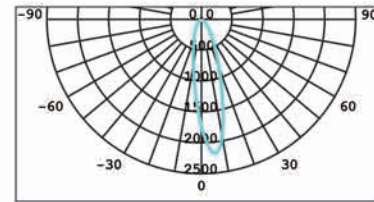

| 7W-24° |      |       |       |
|--------|------|-------|-------|
| h(m)   | d(m) | Ev    | Emax  |
| 2      | 0.9  | 335.3 | 550.9 |
| 3      | 1.4  | 149   | 244.8 |
| 4      | 1.9  | 83.8  | 137.7 |
| 5      | 2.3  | 53.7  | 88.1  |

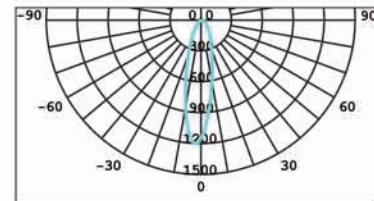

| 7W-36° |      |       |       |
|--------|------|-------|-------|
| h(m)   | d(m) | Ev    | Emax  |
| 2      | 1.2  | 170.2 | 311.2 |
| 3      | 1.7  | 75.6  | 138.3 |
| 4      | 2.3  | 42.5  | 77.8  |
| 5      | 2.9  | 27.2  | 49.8  |

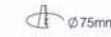
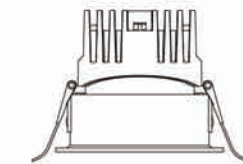
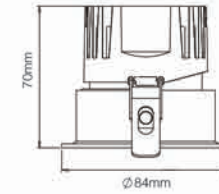

## CP35 9W

## 编码 / 产品型号

|            |   |
|------------|---|
| N0424-4303 | LED9W3000K24° 白色 CP35 射灯模组 Ra95( 开孔 75) |
| N0424-4304 | LED9W3500K24° 白色 CP35 射灯模组 Ra95( 开孔 75) |
| N0424-4305 | LED9W4000K24° 白色 CP35 射灯模组 Ra95( 开孔 75) |
| N0424-4306 | LED9W3000K36° 白色 CP35 射灯模组 Ra95( 开孔 75) |
| N0424-4307 | LED9W3500K36° 白色 CP35 射灯模组 Ra95( 开孔 75) |
| N0424-4308 | LED9W4000K36° 白色 CP35 射灯模组 Ra95( 开孔 75) |
| N6600-1101 | CP35-75 黑光反光杯配件                         |
| N6600-1102 | CP35-75 亮银反光杯配件                         |
| N6600-1103 | CP35-75 哑白反光杯配件                         |
| N6600-1104 | CP35-75 哑黑反光杯配件                         |

## 安装方式

嵌入式

## IP 等级

IP20

## 基础参数

|                       |                 |           |
|-----------------------|-----------------|-----------|
| 功率: 9W                | 电压: 220V        | 灯体材质: 压铸铝 |
| 光通量: 585-630 lm       | 显指: Ra>95       |           |
| 色温: 3000K/3500K/4000K | 颜色: 白色面环, 银色散热器 |           |

备注: 光通量为黑光反光杯区间, 不同角度、不同色温下偏差较大, 可选取中间值

## 配光参数

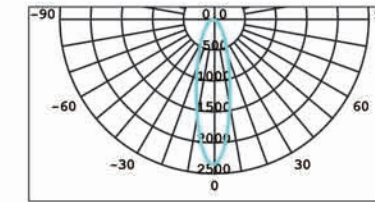

| 9W-24° |      |       |       |
|--------|------|-------|-------|
| h(m)   | d(m) | Ev    | Emax  |
| 2      | 1    | 393.7 | 618.7 |
| 3      | 1.4  | 175   | 275   |
| 4      | 1.9  | 98.4  | 154.7 |
| 5      | 2.4  | 63    | 99    |

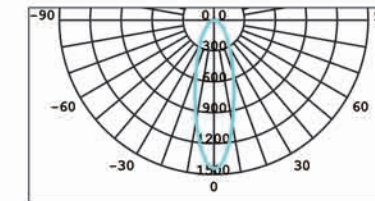

| 9W-36° |      |       |       |
|--------|------|-------|-------|
| h(m)   | d(m) | Ev    | Emax  |
| 2      | 1.2  | 207.5 | 362.9 |
| 3      | 1.8  | 92.2  | 161.3 |
| 4      | 2.3  | 51.9  | 90.7  |
| 5      | 2.9  | 33.2  | 58.1  |



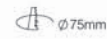
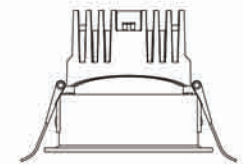
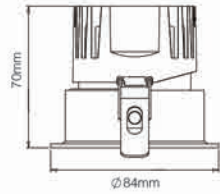

## CP35 12W

### 编码 / 产品型号

|            |   |
|------------|---|
| N0424-4309 | LED12W3000K24° 白色 CP35 射灯模组 Ra95(开孔 75) |
| N0424-4310 | LED12W3500K24° 白色 CP35 射灯模组 Ra95(开孔 75) |
| N0424-4311 | LED12W4000K24° 白色 CP35 射灯模组 Ra95(开孔 75) |
| N0424-4312 | LED12W3000K36° 白色 CP35 射灯模组 Ra95(开孔 75) |
| N0424-4313 | LED12W3500K36° 白色 CP35 射灯模组 Ra95(开孔 75) |
| N0424-4314 | LED12W4000K36° 白色 CP35 射灯模组 Ra95(开孔 75) |
| N6600-1101 | CP35-75 黑光反光杯配件                         |
| N6600-1102 | CP35-75 亮银反光杯配件                         |
| N6600-1103 | CP35-75 哑白反光杯配件                         |
| N6600-1104 | CP35-75 哑黑反光杯配件                         |

### 安装方式

嵌入式

### IP 等级

IP20

### 基础参数

|                       |                 |           |
|-----------------------|-----------------|-----------|
| 功率: 12W               | 电压: 220V        | 灯体材质: 压铸铝 |
| 光通量: 740-840 lm       | 显指: Ra>95       |           |
| 色温: 3000K/3500K/4000K | 颜色: 白色面环, 银色散热器 |           |

备注: 光通量为黑光反光杯区间, 不同角度、不同色温下偏差较大, 可选取中间值

### 配光参数

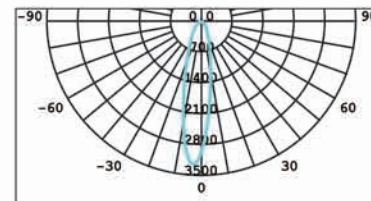

| 12W-24° |      |       |                  |
|---------|------|-------|------------------|
| h(m)    | d(m) | Ev    | E <sub>max</sub> |
| 2       | 1    | 524.1 | 830.9            |
| 3       | 1.4  | 232.9 | 369.3            |
| 4       | 1.9  | 131   | 207.7            |
| 5       | 2.4  | 83.9  | 132.9            |

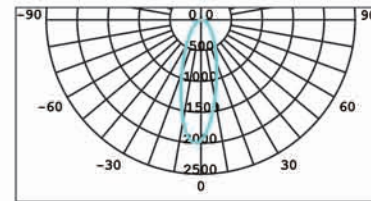

| 12W-36° |      |       |                  |
|---------|------|-------|------------------|
| h(m)    | d(m) | Ev    | E <sub>max</sub> |
| 2       | 1.2  | 345.5 | 520.5            |
| 3       | 1.7  | 153.5 | 231.4            |
| 4       | 2.2  | 86.4  | 130.1            |
| 5       | 2.8  | 55.3  | 83.3             |





## CP32

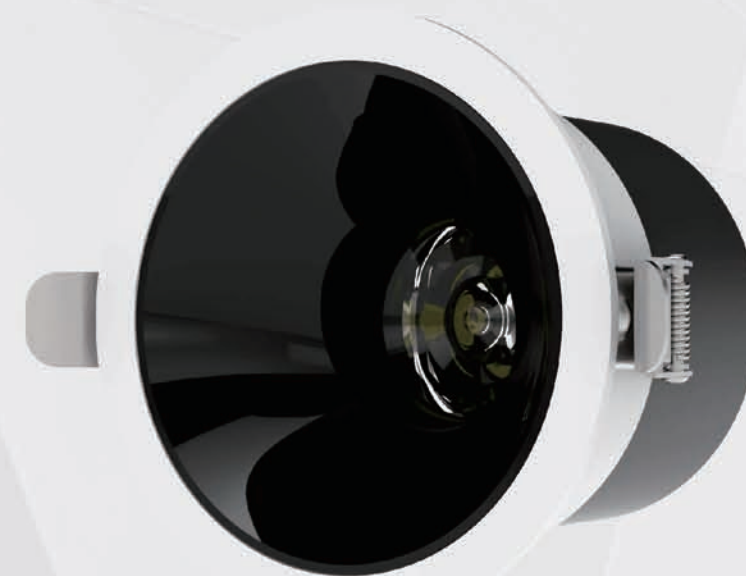

## 射灯CP32

- 精致外观**  
 全压铸铝材灯体，整灯重量达200g  
 重量感与质感的叠加体现
- 融于天花**  
 7.3mm超窄边框，隐于天花  
 超薄整灯仅68.8mm，摆脱空间束缚
- 专业光学**  
 “小山丘”光斑，专业照明效果  
 光色一致性佳
- 多种选择**  
 IP43正面防雾款，适用更多环境

|             |                      |                        |             |                           |
|-------------|----------------------|------------------------|-------------|---------------------------|
| <br>嵌入式     | <b>IP20</b><br>IP 等级 | <b>表面IP43</b><br>IP 等级 | <br>高效LED灯珠 | <b>Ra &gt; 90</b><br>显色指数 |
| <br>Indoors | <br>直照               | <br>UGR<5              | <br>洗墙      |                           |





## CP32 7W

## 编码 / 产品型号

|            |               |                               |
|------------|---------------|-------------------------------|
| N0424-4007 | LED7W3000K24° | 白色 CP32 黑色射灯 Ra90( 开孔 75)     |
| N0424-4008 | LED7W4000K24° | 白色 CP32 黑色射灯 Ra90( 开孔 75)     |
| N0424-4009 | LED7W3000K36° | 白色 CP32 黑色射灯 Ra90( 开孔 75)     |
| N0424-4010 | LED7W4000K36° | 白色 CP32 黑色射灯 Ra90( 开孔 75)     |
| N0424-4097 | LED7W3000K24° | 白色 CP32 黑光射灯 Ra90IP43( 开孔 75) |
| N0424-4098 | LED7W4000K24° | 白色 CP32 黑光射灯 Ra90IP43( 开孔 75) |
| N0424-4099 | LED7W3000K36° | 白色 CP32 黑光射灯 Ra90IP43( 开孔 75) |
| N0424-4100 | LED7W4000K36° | 白色 CP32 黑光射灯 Ra90IP43( 开孔 75) |

## 安装方式

嵌入式

## IP 等级

IP20/IP43( 表面)

## 基础参数

|                          |           |           |
|--------------------------|-----------|-----------|
| 功率: 7W                   | 电压: 220V  | 灯体材质: 压铸铝 |
| 光通量: 530/490 lm ( IP43 ) | 显指: Ra>90 |           |
| 色温: 3000K/4000K          | 颜色: 白色    |           |

## 配光参数

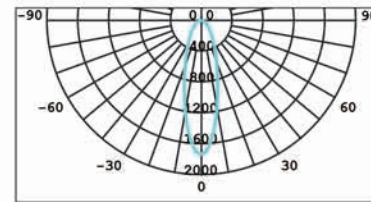

| 24°  |      |       |                  |
|------|------|-------|------------------|
| h(m) | d(m) | Ev    | E <sub>max</sub> |
| 2    | 0.9  | 288.5 | 461.2            |
| 3    | 1.4  | 128.2 | 205              |
| 4    | 1.9  | 72.1  | 115.3            |
| 5    | 2.4  | 46.2  | 73.8             |

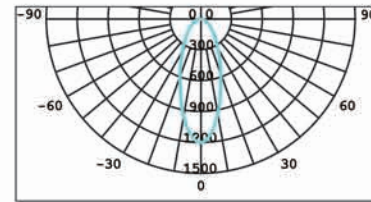

| 36°  |      |       |                  |
|------|------|-------|------------------|
| h(m) | d(m) | Ev    | E <sub>max</sub> |
| 2    | 1.2  | 178.3 | 300.8            |
| 3    | 1.9  | 79.2  | 133.7            |
| 4    | 2.5  | 44.6  | 75.2             |
| 5    | 3.1  | 28.5  | 48.1             |

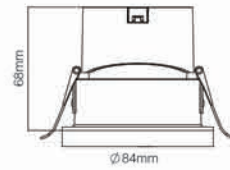

ø84mm

ø75mm



## CP32 9W

## 编码 / 产品型号

|            |               |                           |
|------------|---------------|---------------------------|
| N0424-4011 | LED9W3000K24° | 白色 CP32 黑色射灯 Ra90( 开孔 75) |
| N0424-4012 | LED9W4000K24° | 白色 CP32 黑色射灯 Ra90( 开孔 75) |
| N0424-4013 | LED9W3000K36° | 白色 CP32 黑色射灯 Ra90( 开孔 75) |
| N0424-4014 | LED9W4000K36° | 白色 CP32 黑色射灯 Ra90( 开孔 75) |

## 安装方式

嵌入式

## IP 等级

IP20

## 基础参数

|                 |           |           |
|-----------------|-----------|-----------|
| 功率: 9W          | 电压: 220V  | 灯体材质: 压铸铝 |
| 光通量: 620 lm     | 显指: Ra>90 |           |
| 色温: 3000K/4000K | 颜色: 白色    |           |

## 配光参数

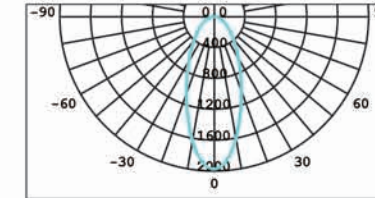

| 24°  |      |       |                  |
|------|------|-------|------------------|
| h(m) | d(m) | Ev    | E <sub>max</sub> |
| 2    | 1    | 328.8 | 500.5            |
| 3    | 1.5  | 146.2 | 222.4            |
| 4    | 2    | 82.2  | 125.1            |
| 5    | 2.4  | 52.6  | 80.1             |

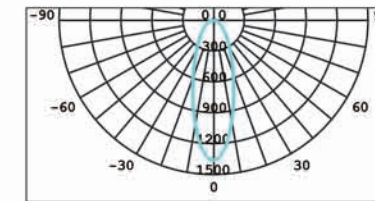

| 36°  |      |       |                  |
|------|------|-------|------------------|
| h(m) | d(m) | Ev    | E <sub>max</sub> |
| 2    | 1.3  | 213.9 | 365.4            |
| 3    | 1.9  | 95.1  | 162.4            |
| 4    | 2.5  | 53.5  | 91.3             |
| 5    | 3.1  | 34.2  | 58.5             |

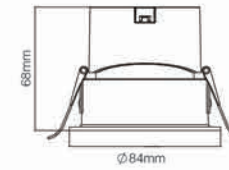

ø84mm

ø75mm



# KC1二代



## 筒射灯KC1二代

- 模块化设计**  
 色温/光束角/功率/面环，百变结构千种组合
- 还原真实色彩**  
 Ra > 90, R9 > 70, 光斑褪晕自然
- 优质防眩光**  
 UGR < 16, 光源深藏防眩, 10° / 30° 遮光角有效降低眩光
- 散热出众**  
 “流线型”散热, 产品经久耐用



## KC1 5W

### 编码 / 产品型号

|            |                             |
|------------|-----------------------------|
| N0424-1838 | LED5W2700K15° 晶纯 KC1 二代光源模组 |
| N0424-1839 | LED5W3000K15° 晶纯 KC1 二代光源模组 |
| N0424-1840 | LED5W4000K15° 晶纯 KC1 二代光源模组 |
| N0424-1841 | LED5W2700K24° 晶纯 KC1 二代光源模组 |
| N0424-1842 | LED5W3000K24° 晶纯 KC1 二代光源模组 |
| N0424-1843 | LED5W3500K24° 晶纯 KC1 二代光源模组 |
| N0424-1844 | LED5W4000K24° 晶纯 KC1 二代光源模组 |
| N0424-1845 | LED5W2700K36° 晶纯 KC1 二代光源模组 |
| N0424-1846 | LED5W3000K36° 晶纯 KC1 二代光源模组 |
| N0424-1847 | LED5W3500K36° 晶纯 KC1 二代光源模组 |
| N0424-1848 | LED5W4000K36° 晶纯 KC1 二代光源模组 |
| N0424-1849 | LED5W2700K60° 晶纯 KC1 二代光源模组 |
| N0424-1850 | LED5W3000K60° 晶纯 KC1 二代光源模组 |
| N0424-1851 | LED5W4000K60° 晶纯 KC1 二代光源模组 |

### 安装方式

根据面环

### IP 等级

IP20

### 基础参数

功率: 5W

光通量: 300-350 lm

色温: 2700K/3000K/3500K/4000K

灯体材质: 压铸铝

备注: 光通量在不同角度、不同色温下偏差较大, 可选取中间值

电压: 220V

显指: Ra > 90

颜色: 黑色

### 配光参数

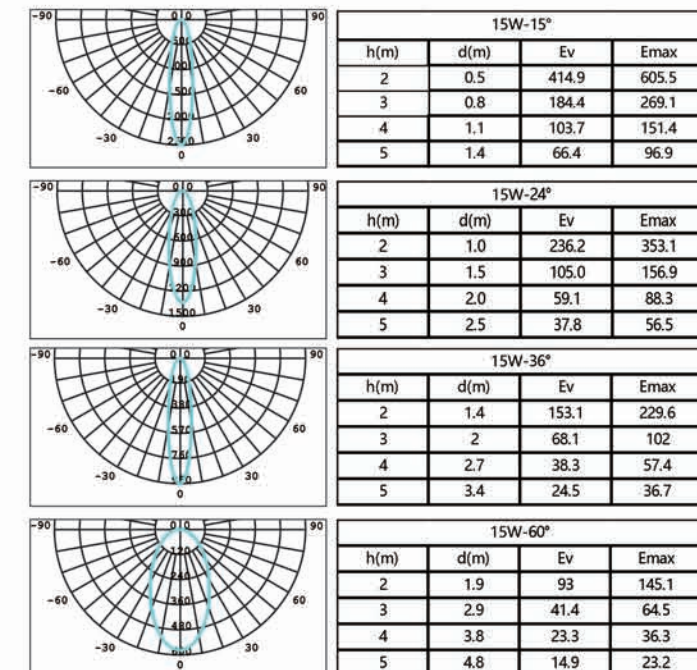



## KC1 7W

## 编码 / 产品型号

|            |               |               |
|------------|---------------|---------------|
| N0424-1852 | LED7W2700K15° | 晶纯 KC1 二代光源模组 |
| N0424-1853 | LED7W3000K15° | 晶纯 KC1 二代光源模组 |
| N0424-1887 | LED7W4000K15° | 晶纯 KC1 二代光源模组 |
| N0424-1888 | LED7W2700K24° | 晶纯 KC1 二代光源模组 |
| N0424-1889 | LED7W3000K24° | 晶纯 KC1 二代光源模组 |
| N0424-1890 | LED7W3500K24° | 晶纯 KC1 二代光源模组 |
| N0424-1891 | LED7W4000K24° | 晶纯 KC1 二代光源模组 |
| N0424-1892 | LED7W2700K36° | 晶纯 KC1 二代光源模组 |
| N0424-1893 | LED7W3000K36° | 晶纯 KC1 二代光源模组 |
| N0424-1894 | LED7W3500K36° | 晶纯 KC1 二代光源模组 |
| N0424-1895 | LED7W4000K36° | 晶纯 KC1 二代光源模组 |
| N0424-2043 | LED7W2700K60° | 晶纯 KC1 二代光源模组 |
| N0424-2044 | LED7W3000K60° | 晶纯 KC1 二代光源模组 |
| N0424-2045 | LED7W4000K60° | 晶纯 KC1 二代光源模组 |

## 安装方式

根据面环

## IP 等级

IP20

## 基础参数

功率: 7W

光通量: 420-490 lm

色温: 2700K/3000K/3500K/4000K

灯体材质: 压铸铝

备注: 光通量在不同角度、不同色温下偏差较大, 可选取中间值

电压: 220V

显指: Ra&gt;90

颜色: 黑色

## 配光参数

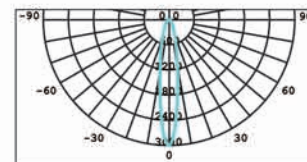

| 7W-15° |      |       |                  |
|--------|------|-------|------------------|
| h(m)   | d(m) | Ev    | E <sub>max</sub> |
| 2      | 0.6  | 466.9 | 726.4            |
| 3      | 0.9  | 207.5 | 322.9            |
| 4      | 1.3  | 116.7 | 181.6            |
| 5      | 1.6  | 74.7  | 116.2            |

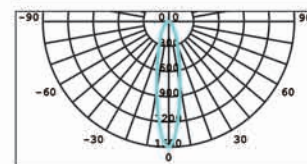

| 7W-24° |      |       |                  |
|--------|------|-------|------------------|
| h(m)   | d(m) | Ev    | E <sub>max</sub> |
| 2      | 1    | 245.2 | 366.1            |
| 3      | 1.5  | 109   | 162.7            |
| 4      | 2    | 61.3  | 91.5             |
| 5      | 2.5  | 39.2  | 58.6             |

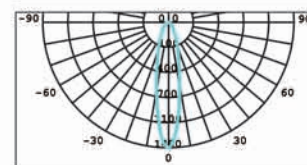

| 7W-36° |      |       |                  |
|--------|------|-------|------------------|
| h(m)   | d(m) | Ev    | E <sub>max</sub> |
| 2      | 1.4  | 193.2 | 287.8            |
| 3      | 2    | 85.9  | 127.9            |
| 4      | 2.7  | 48.3  | 72               |
| 5      | 3.4  | 31    | 46.1             |

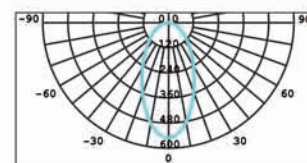

| 7W-60° |      |      |                  |
|--------|------|------|------------------|
| h(m)   | d(m) | Ev   | E <sub>max</sub> |
| 2      | 2    | 88   | 140.9            |
| 3      | 2.9  | 39.1 | 62.6             |
| 4      | 3.9  | 22   | 35.2             |
| 5      | 4.9  | 14.1 | 22.5             |

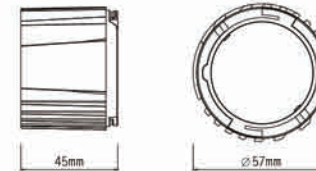

## KC1 9W

## 编码 / 产品型号

|            |               |               |
|------------|---------------|---------------|
| N0424-2046 | LED9W2700K15° | 晶纯 KC1 二代光源模组 |
| N0424-2047 | LED9W3000K15° | 晶纯 KC1 二代光源模组 |
| N0424-2048 | LED9W4000K15° | 晶纯 KC1 二代光源模组 |
| N0424-2049 | LED9W2700K24° | 晶纯 KC1 二代光源模组 |
| N0424-2050 | LED9W3000K24° | 晶纯 KC1 二代光源模组 |
| N0424-2051 | LED9W3500K24° | 晶纯 KC1 二代光源模组 |
| N0424-2052 | LED9W4000K24° | 晶纯 KC1 二代光源模组 |
| N0424-2053 | LED9W2700K36° | 晶纯 KC1 二代光源模组 |
| N0424-2054 | LED9W3000K36° | 晶纯 KC1 二代光源模组 |
| N0424-2055 | LED9W3500K36° | 晶纯 KC1 二代光源模组 |
| N0424-2056 | LED9W4000K36° | 晶纯 KC1 二代光源模组 |
| N0424-2057 | LED9W2700K60° | 晶纯 KC1 二代光源模组 |
| N0424-2058 | LED9W3000K60° | 晶纯 KC1 二代光源模组 |
| N0424-2059 | LED9W4000K60° | 晶纯 KC1 二代光源模组 |

## 安装方式

根据面环

## IP 等级

IP20

## 基础参数

功率: 9W

光通量: 540-630 lm

色温: 2700K/3000K/3500K/4000K

灯体材质: 压铸铝

备注: 光通量在不同角度、不同色温下偏差较大, 可选取中间值

电压: 220V

显指: Ra&gt;90

颜色: 黑色

## 配光参数

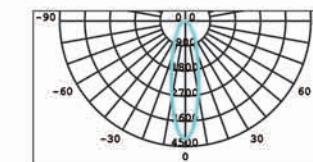

| 9W-15° |      |       |                  |
|--------|------|-------|------------------|
| h(m)   | d(m) | Ev    | E <sub>max</sub> |
| 2      | 0.6  | 685.1 | 1068             |
| 3      | 1    | 304.5 | 474.8            |
| 4      | 1.3  | 171.3 | 267.1            |
| 5      | 1.6  | 109.6 | 170.9            |

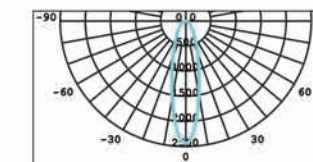

| 9W-24° |      |       |                  |
|--------|------|-------|------------------|
| h(m)   | d(m) | Ev    | E <sub>max</sub> |
| 2      | 1    | 411.7 | 624.5            |
| 3      | 1.4  | 183   | 277.6            |
| 4      | 1.9  | 102.9 | 156.1            |
| 5      | 2.4  | 65.9  | 99.9             |

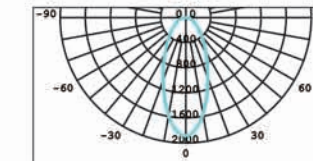

| 9W-36° |      |       |                  |
|--------|------|-------|------------------|
| h(m)   | d(m) | Ev    | E <sub>max</sub> |
| 2      | 1.3  | 317.8 | 472.1            |
| 3      | 2    | 141.2 | 209.8            |
| 4      | 2.6  | 79.5  | 118              |
| 5      | 3.2  | 50.9  | 75.3             |

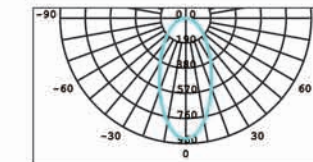

| 9W-60° |      |       |                  |
|--------|------|-------|------------------|
| h(m)   | d(m) | Ev    | E <sub>max</sub> |
| 2      | 1.9  | 144.7 | 229.3            |
| 3      | 2.9  | 64.3  | 101.9            |
| 4      | 3.8  | 36.2  | 57.3             |
| 5      | 4.8  | 23.2  | 36.7             |



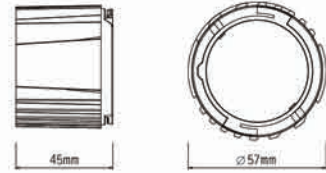

## KC1 12W

## 编码 / 产品型号

|            |                |               |
|------------|----------------|---------------|
| N0424-2060 | LED12W2700K15° | 晶纯 KC1 二代光源模组 |
| N0424-2061 | LED12W3000K15° | 晶纯 KC1 二代光源模组 |
| N0424-2062 | LED12W4000K15° | 晶纯 KC1 二代光源模组 |
| N0424-2063 | LED12W2700K24° | 晶纯 KC1 二代光源模组 |
| N0424-2064 | LED12W3000K24° | 晶纯 KC1 二代光源模组 |
| N0424-2065 | LED12W4000K24° | 晶纯 KC1 二代光源模组 |
| N0424-2066 | LED12W2700K36° | 晶纯 KC1 二代光源模组 |
| N0424-2067 | LED12W3000K36° | 晶纯 KC1 二代光源模组 |
| N0424-2068 | LED12W4000K36° | 晶纯 KC1 二代光源模组 |
| N0424-2069 | LED12W2700K60° | 晶纯 KC1 二代光源模组 |
| N0424-2070 | LED12W3000K60° | 晶纯 KC1 二代光源模组 |
| N0424-2071 | LED12W4000K60° | 晶纯 KC1 二代光源模组 |

## 安装方式

根据面环

## IP 等级

IP20

## 基础参数

功率: 12W

光通量: 840-960 lm

色温: 2700K/3000K/4000K

灯体材质: 压铸铝

备注: 光通量在不同角度、不同色温下偏差较大, 可选取中间值

电压: 220V

显指: Ra&gt;90

颜色: 黑色

## 配光参数

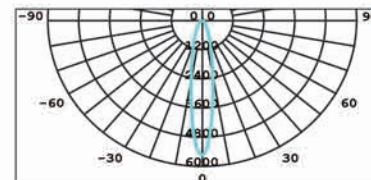

| 12W-15° |      |       |                  |
|---------|------|-------|------------------|
| h(m)    | d(m) | Ev    | E <sub>max</sub> |
| 2       | 0.6  | 904.5 | 1395             |
| 3       | 0.9  | 402   | 620.1            |
| 4       | 1.2  | 226.1 | 348.8            |
| 5       | 1.6  | 144.7 | 223.2            |

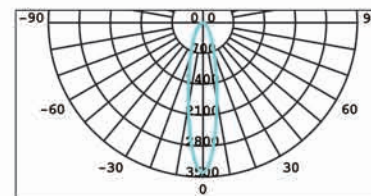

| 12W-24° |      |       |                  |
|---------|------|-------|------------------|
| h(m)    | d(m) | Ev    | E <sub>max</sub> |
| 2       | 0.9  | 570.7 | 851.2            |
| 3       | 1.4  | 253.7 | 378.3            |
| 4       | 1.8  | 142.7 | 212.8            |
| 5       | 2.3  | 91.3  | 136.2            |

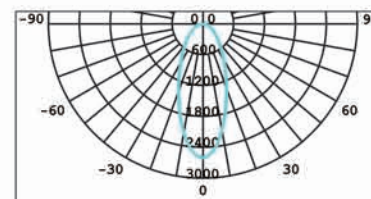

| 12W-36° |      |       |                  |
|---------|------|-------|------------------|
| h(m)    | d(m) | Ev    | E <sub>max</sub> |
| 2       | 1.3  | 427.9 | 630.8            |
| 3       | 1.9  | 190.2 | 280.3            |
| 4       | 2.6  | 107   | 157.7            |
| 5       | 3.2  | 68.5  | 100.9            |

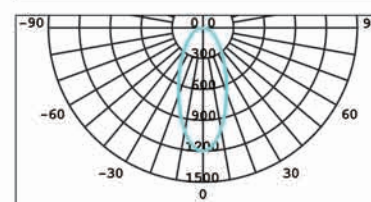

| 12W-60° |      |      |                  |
|---------|------|------|------------------|
| h(m)    | d(m) | Ev   | E <sub>max</sub> |
| 2       | 1.9  | 182  | 298              |
| 3       | 2.8  | 80.9 | 132.4            |
| 4       | 3.7  | 45.5 | 74.5             |
| 5       | 4.7  | 29.1 | 47.7             |

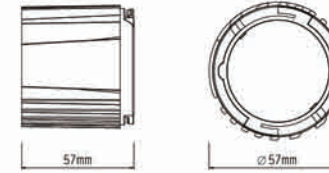

## KC1 15W

## 编码 / 产品型号

|            |                |               |
|------------|----------------|---------------|
| N0424-2072 | LED15W2700K15° | 晶纯 KC1 二代光源模组 |
| N0424-2073 | LED15W3000K15° | 晶纯 KC1 二代光源模组 |
| N0424-2074 | LED15W4000K15° | 晶纯 KC1 二代光源模组 |
| N0424-2075 | LED15W2700K24° | 晶纯 KC1 二代光源模组 |
| N0424-2076 | LED15W3000K24° | 晶纯 KC1 二代光源模组 |
| N0424-2077 | LED15W4000K24° | 晶纯 KC1 二代光源模组 |
| N0424-2078 | LED15W2700K36° | 晶纯 KC1 二代光源模组 |
| N0424-2079 | LED15W3000K36° | 晶纯 KC1 二代光源模组 |
| N0424-2080 | LED15W4000K36° | 晶纯 KC1 二代光源模组 |
| N0424-2081 | LED15W2700K60° | 晶纯 KC1 二代光源模组 |
| N0424-2082 | LED15W3000K60° | 晶纯 KC1 二代光源模组 |
| N0424-2083 | LED15W4000K60° | 晶纯 KC1 二代光源模组 |

## 安装方式

根据面环

## IP 等级

IP20

## 基础参数

功率: 15W

光通量: 1050-1200 lm

色温: 2700K/3000K/4000K

灯体材质: 压铸铝

备注: 光通量在不同角度、不同色温下偏差较大, 可选取中间值

电压: 220V

显指: Ra&gt;90

颜色: 黑色

## 配光参数

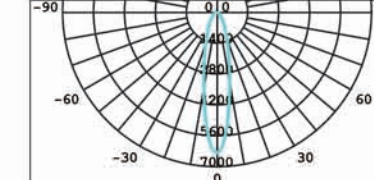

| 15W-15° |      |       |                  |
|---------|------|-------|------------------|
| h(m)    | d(m) | Ev    | E <sub>max</sub> |
| 2       | 0.6  | 1079  | 1667             |
| 3       | 0.9  | 479.4 | 740.8            |
| 4       | 1.3  | 269.7 | 416.7            |
| 5       | 1.6  | 172.6 | 266.7            |

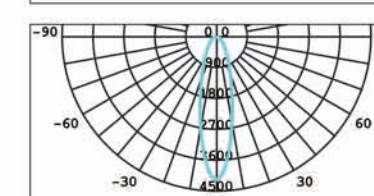

| 15W-24° |      |       |                  |
|---------|------|-------|------------------|
| h(m)    | d(m) | Ev    | E <sub>max</sub> |
| 2       | 0.9  | 704.2 | 1060             |
| 3       | 1.4  | 313   | 471.1            |
| 4       | 1.8  | 176   | 265              |
| 5       | 2.3  | 112.7 | 169.6            |

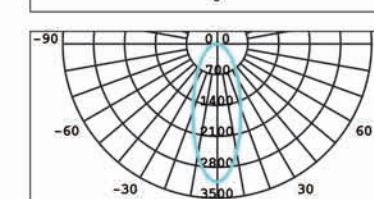

| 15W-36° |      |       |                  |
|---------|------|-------|------------------|
| h(m)    | d(m) | Ev    | E <sub>max</sub> |
| 2       | 1.3  | 524   | 768.2            |
| 3       | 2    | 233   | 341.4            |
| 4       | 2.6  | 131.1 | 192              |
| 5       | 3.2  | 83.9  | 122.9            |

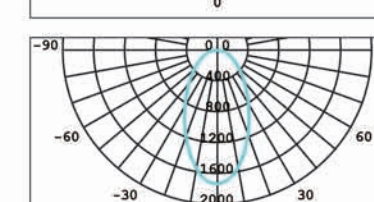

| 15W-60° |      |       |                  |
|---------|------|-------|------------------|
| h(m)    | d(m) | Ev    | E <sub>max</sub> |
| 2       | 1.9  | 267.4 | 416.8            |
| 3       | 2.8  | 118.8 | 185.2            |
| 4       | 3.7  | 66.8  | 104.2            |
| 5       | 4.6  | 42.8  | 66.7             |



面环模组

编码 / 产品型号 / 开孔尺寸

- N0424-0232 晶纯 KC1 白色 30° 防眩面环模组
- N0424-0234 晶纯 KC1 黑色 30° 防眩面环模组

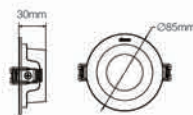

面环模组

编码 / 产品型号 / 开孔尺寸

- N0424-0274 晶纯 KC1 白色 30° 防眩方形面环模组
- N0424-0276 晶纯 KC1 黑色 30° 防眩方形面环模组

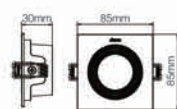

面环模组

编码 / 产品型号 / 开孔尺寸

- N0424-0277 晶纯 KC1 圆形预埋边框模组
- N0424-0278 晶纯 KC1 方形预埋边框模组

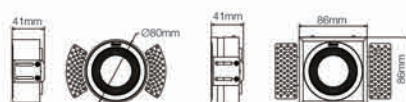

面环模组

编码 / 产品型号 / 开孔尺寸

- N0424-0282 晶纯 KC1 单头防眩格栅灯面环模组
- N0424-0283 晶纯 KC1 双头防眩格栅灯面环模组
- N0424-0284 晶纯 KC1 三头防眩格栅灯面环模组



面环模组

编码 / 产品型号 / 开孔尺寸

- N0424-0391 晶纯 KC1 白色 30° 防眩塑料面环模组
- N0424-0392 晶纯 KC1 黑色 30° 防眩塑料面环模组
- N0424-0393 晶纯 KC1 亚银 30° 防眩塑料面环模组
- N0424-0394 晶纯 KC1 香槟金 30° 防眩塑料面环模组
- N0424-0395 晶纯 KC1 玫瑰金 30° 防眩塑料面环模组

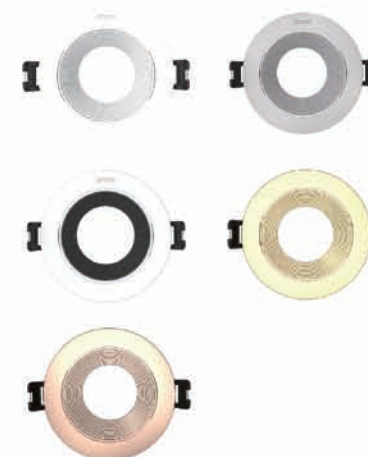
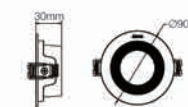

面环模组

编码 / 产品型号 / 开孔尺寸

- N0424-0430 晶纯 KC1 黑光 30° 防眩金属面环模组
- N0424-0431 晶纯 KC1 亚银 30° 防眩金属面环模组
- N0424-0433 晶纯 KC1 黑光 30° 防眩塑料面环模组
- N0424-0434 晶纯 KC1 亚银 30° 防眩塑料面环模组

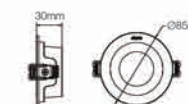

面环模组

编码 / 产品型号 / 开孔尺寸

- N0424-1651 晶纯 KC1 窄边框 IP44 面环模组

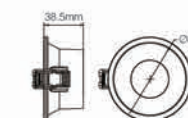



面环模组

编码 / 产品型号 / 开孔尺寸

- N0424-0231 晶纯 KC1 白色 10° 防眩面环模组
- N0424-0233 晶纯 KC1 黑色 10° 防眩面环模组

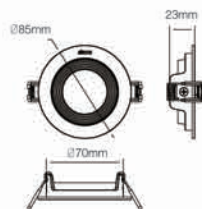
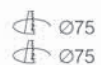

面环模组

编码 / 产品型号 / 开孔尺寸

- N0424-0273 晶纯 KC1 白色 10° 防眩方形面环模组
- N0424-0275 晶纯 KC1 黑色 10° 防眩方形面环模组

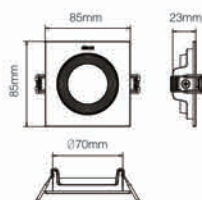
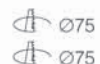

面环模组

编码 / 产品型号 / 开孔尺寸

- N0424-0279 晶纯 KC1 单头平面格栅灯面环模组
- N0424-0280 晶纯 KC1 双头平面格栅灯面环模组
- N0424-0281 晶纯 KC1 三头平面格栅灯面环模组

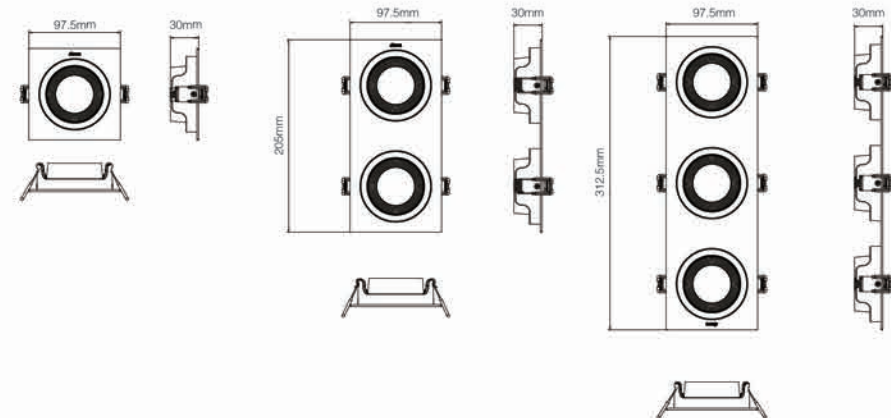



## CP30H



## 射灯CP30H

- 外观优雅**  
 纯白外观，超窄边框，融于天花视觉美观
- 优质光学**  
 30° 可调角度，优质防眩，UGR < 9 ( 24° )  
 UGR < 15 ( 36° )
- 优良散热**  
 金属结构散热器，散热性能优异
- 选择丰富**  
 另有IP43防护等级版本可选

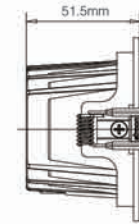
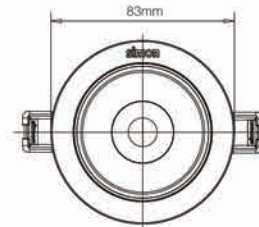

∅75mm

## CP30H 5W

## 编码 / 产品型号

|            |               |                                  |
|------------|---------------|----------------------------------|
| N0424-4214 | LED5W3000K24° | 白色 CP30H 亚白射灯 Ra90( 开孔 75-80)    |
| N0424-4215 | LED5W3500K24° | 白色 CP30H 亚白射灯 Ra90( 开孔 75-80)    |
| N0424-4216 | LED5W4000K24° | 白色 CP30H 亚白射灯 Ra90( 开孔 75-80)    |
| N0424-4217 | LED5W3000K36° | 白色 CP30H 亚白射灯 Ra90( 开孔 75-80)    |
| N0424-4218 | LED5W3500K36° | 白色 CP30H 亚白射灯 Ra90( 开孔 75-80)    |
| N0424-4219 | LED5W4000K36° | 白色 CP30H 亚白射灯 Ra90( 开孔 75-80)    |
| N0424-4226 | LED5W3000K24° | 白色 CP30H 亚白射灯 Ra90( 开孔 75-80)-IP |
| N0424-4227 | LED5W3500K24° | 白色 CP30H 亚白射灯 Ra90( 开孔 75-80)-IP |
| N0424-4228 | LED5W4000K24° | 白色 CP30H 亚白射灯 Ra90( 开孔 75-80)-IP |
| N0424-4229 | LED5W3000K36° | 白色 CP30H 亚白射灯 Ra90( 开孔 75-80)-IP |
| N0424-4230 | LED5W3500K36° | 白色 CP30H 亚白射灯 Ra90( 开孔 75-80)-IP |
| N0424-4231 | LED5W4000K36° | 白色 CP30H 亚白射灯 Ra90( 开孔 75-80)-IP |

## 安装方式

嵌入式

## IP 等级

IP20/IP43

## 基础参数

功率: 5W

电压: 220V

材质: 铝材

光通量: 384/390/395 lm (24°) 315/317/319 lm (36°)

显指: Ra>90

色温: 3000K/3500K/4000K

颜色: 白色

## 配光参数

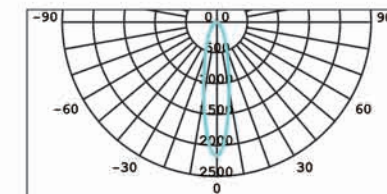

| 24°  |      |       |                  |
|------|------|-------|------------------|
| h(m) | d(m) | Ev    | E <sub>max</sub> |
| 2    | 0.8  | 374.7 | 556              |
| 3    | 1.2  | 166.6 | 247.1            |
| 4    | 1.6  | 93.7  | 139              |
| 5    | 1.9  | 60    | 89               |

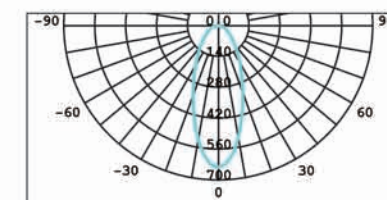

| 36°  |      |       |                  |
|------|------|-------|------------------|
| h(m) | d(m) | Ev    | E <sub>max</sub> |
| 2    | 1.3  | 108.4 | 162.7            |
| 3    | 1.9  | 48.2  | 72.3             |
| 4    | 2.6  | 27.1  | 40.7             |
| 5    | 3.2  | 17.3  | 26               |



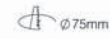
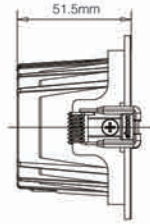
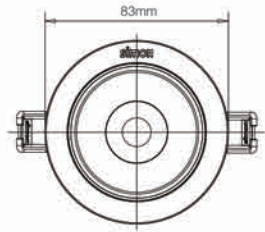

## CP30H 7W

### 编码 / 产品型号

|            |               |                              |
|------------|---------------|------------------------------|
| N0424-4205 | LED7W3000K24° | 白色 CP30H 亚白射灯 Ra90(开孔 75-80) |
| N0424-4271 | LED7W3500K24° | 白色 CP30H 亚白射灯 Ra90(开孔 75-80) |
| N0424-4206 | LED7W4000K24° | 白色 CP30H 亚白射灯 Ra90(开孔 75-80) |
| N0424-4207 | LED7W3000K36° | 白色 CP30H 亚白射灯 Ra90(开孔 75-80) |
| N0424-4272 | LED7W3500K36° | 白色 CP30H 亚白射灯 Ra90(开孔 75-80) |
| N0424-4208 | LED7W4000K36° | 白色 CP30H 亚白射灯 Ra90(开孔 75-80) |

### 安装方式

嵌入式

### IP 等级

IP20

### 基础参数

|  |           |
|--|-----------|
| 功率: 7W   | 电压: 220V  |
| 光通量: 470/480/493 lm (24°) 385/395/410 lm (36°) | 显指: Ra>90 |
| 色温: 3000K/3500K/4000K                          | 颜色: 白色    |
| 材质: 铝材   |           |

### 配光参数

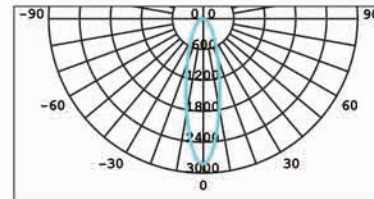

| 24°  |      |       |       |
|------|------|-------|-------|
| h(m) | d(m) | Ev    | Emax  |
| 2    | 0.8  | 489.5 | 693.5 |
| 3    | 1.2  | 217.6 | 308.2 |
| 4    | 1.6  | 122.4 | 173.4 |
| 5    | 2    | 78.3  | 111   |

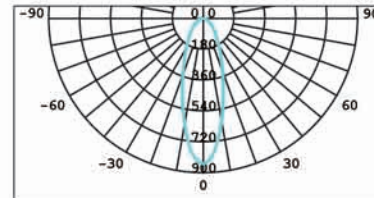

| 36°  |      |       |       |
|------|------|-------|-------|
| h(m) | d(m) | Ev    | Emax  |
| 2    | 1.3  | 140.3 | 212.9 |
| 3    | 1.9  | 62.4  | 94.6  |
| 4    | 2.6  | 35.1  | 53.2  |
| 5    | 3.2  | 22.5  | 34.1  |





## CP20



## 射灯CP20

- 选型多样**  
 功率3/5/7/12W, 开孔尺寸75mm/100mm
- 防眩光**  
 UGR<16, 优质深度防眩
- 专业控光**  
 24° 光束角, 专利齿轮\*调节设计, 实现精准调光  
\*中国实用新型专利(专利号: ZL 201620814247.1)
- 超薄设计**  
 75mm开孔灯具高度仅35mm



Ø75mm

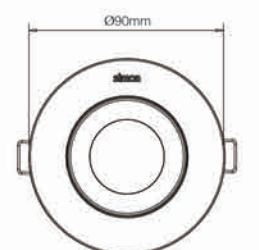

Ø75mm

## CP20 3W

## 编码 / 产品型号

N0424-2233 LED3W3000K24° 白色 CP20 射灯 Ra90(开孔 68-75)  
 N0424-2234 LED3W4000K24° 白色 CP20 射灯 Ra90(开孔 68-75)

## 安装方式

嵌入式

## IP 等级

IP20

## 基础参数

功率: 3W  
 光通量: 254/265 lm  
 色温: 3000K/4000K  
 材质: PC

电压: 220V  
 显指: Ra>90  
 颜色: 白色

## 配光参数

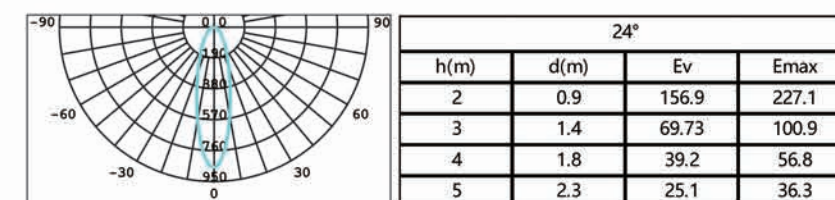

## CP20 5W

## 编码 / 产品型号

N0424-2237 LED5W3000K24° 白色 CP20 射灯 Ra90(开孔 68-75)  
 N0424-2238 LED5W4000K24° 白色 CP20 射灯 Ra90(开孔 68-75)

## 安装方式

嵌入式

## IP 等级

IP20

## 基础参数

功率: 5W  
 光通量: 399/420 lm  
 色温: 3000K/4000K  
 材质: PC

电压: 220V  
 显指: Ra>90  
 颜色: 白色

## 配光参数

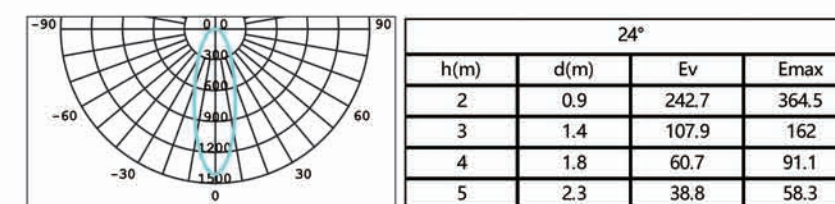



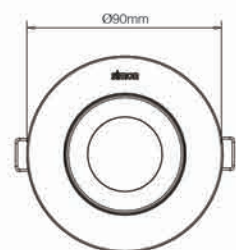

Ø75mm

### CP20 7W

#### 编码 / 产品型号

N0424-2241 LED7W3000K24° 白色 CP20 射灯 Ra90( 开孔 68-75)  
N0424-2242 LED7W4000K24° 白色 CP20 射灯 Ra90( 开孔 68-75)

#### 安装方式

嵌入式

#### IP 等级

IP20

#### 基础参数

功率: 7W  
光通量: 565/595 lm  
色温: 3000K/4000K  
材质: PC

电压: 220V  
显指: Ra>90  
颜色: 白色

#### 配光参数

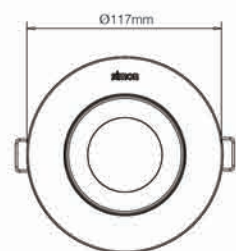
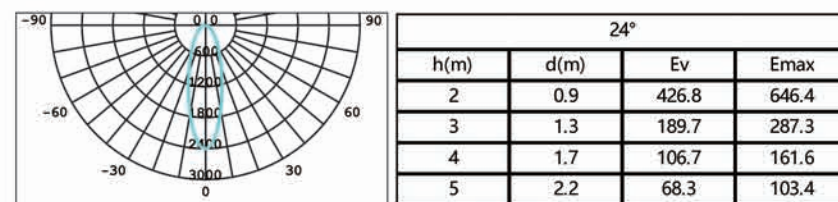

Ø100mm

### CP20 12W

#### 编码 / 产品型号

N0424-2287 LED12W3000K24° 白色 CP20 射灯 ( 开孔 100-105)  
N0424-2288 LED12W4000K24° 白色 CP20 射灯 ( 开孔 100-105)

#### 安装方式

嵌入式

#### IP 等级

IP20

#### 基础参数

功率: 12W  
光通量: 970/1020 lm  
色温: 3000K/4000K  
材质: PC

电压: 220V  
显指: Ra>90  
颜色: 白色

#### 配光参数

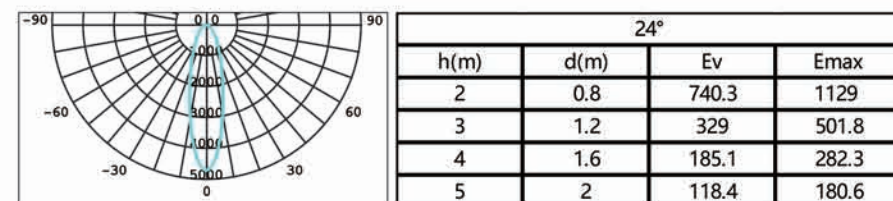



## LS36



## MINI格栅射灯LS36

- 精巧设计**  
4.5mm窄边框，外观颜值高，融于天花完整美观
- 多种选择**  
嵌入式/无边框两种安装方式
- 经久耐用**  
全金属结构，经久耐用
- 专业光学设计**  
专业TIR透镜光学优异，控光精准
- 低眩光**  
眩光指数低

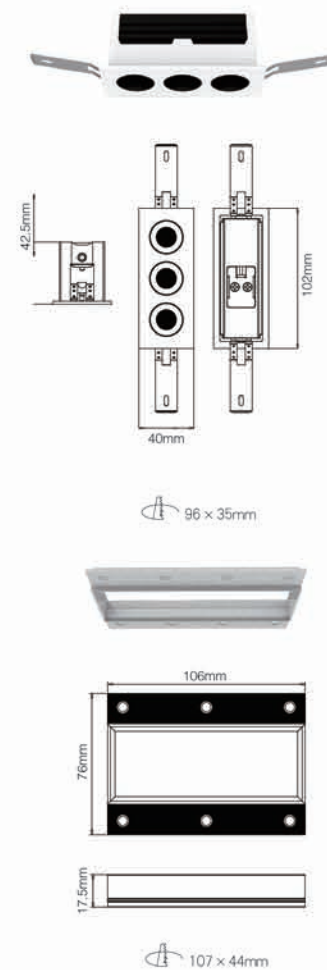

## LS36 3\*2W

## 编码 / 产品型号

|            |   |
|------------|---|
| N6424-1045 | LED3 × 2W3000K24° 白色 LS36 嵌入式三头 MINI 格栅灯 Ra90( 开孔 96 × 35 ) |
| N6424-1046 | LED3 × 2W4000K24° 白色 LS36 嵌入式三头 MINI 格栅灯 Ra90( 开孔 96 × 35 ) |
| N6600-1079 | 白色 LS36 嵌入式三头 MINI 格栅灯无边框配件( 开孔 107 × 44 )                  |

## 安装方式

嵌入式 / 无边框

## IP 等级

IP20

## 基础参数

功率: 3\*2W

光通量: 351-390 lm

色温: 3000K/4000K

灯体材质: 金属铝

电压: 220V

显指: Ra&gt;90

颜色: 白色面环, 黑色散热器

备注: 光通量在不同角度、不同色温下偏差较大, 可选取中间值

## 配光参数

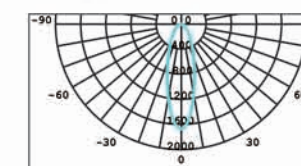

| 3*2W 24° |      |       |       |
|----------|------|-------|-------|
| h(m)     | d(m) | Ev    | Emax  |
| 2        | 0.9  | 250.8 | 417.5 |
| 3        | 1.3  | 111.5 | 185.5 |
| 4        | 1.8  | 62.7  | 104.4 |
| 5        | 2.2  | 40.1  | 66.8  |



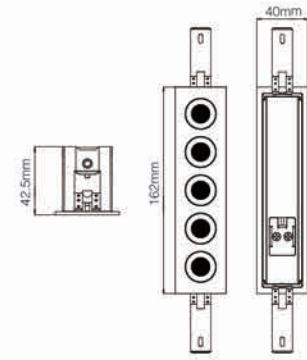

156 × 35mm

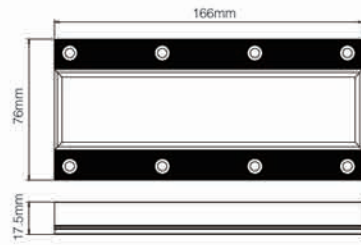

167 × 44mm

## LS36 5\*2W

### 编码 / 产品型号

|            |  |
|------------|--|
| N6424-1047 | LED5 × 2W3000K24° 白色 LS36 嵌入式五头 MINI 格栅灯 Ra90( 开孔 156 × 35 ) |
| N6424-1048 | LED5 × 2W4000K24° 白色 LS36 嵌入式五头 MINI 格栅灯 Ra90( 开孔 156 × 35 ) |
| N6424-1061 | LED5 × 2W3000K15° 白色 LS36 嵌入式五头 MINI 格栅灯 Ra90( 开孔 156 × 35 ) |
| N6424-1062 | LED5 × 2W4000K15° 白色 LS36 嵌入式五头 MINI 格栅灯 Ra90( 开孔 156 × 35 ) |
| N6600-1080 | 白色 LS36 嵌入式五头 MINI 格栅灯无边框配件( 开孔 167 × 44 )                   |

### 安装方式

嵌入式 / 无边框

### IP 等级

IP20

### 基础参数

功率: 5\*2W

光通量: 585-650 lm

色温: 3000K/4000K

灯体材质: 金属铝

备注: 光通量在不同角度、不同色温下偏差较大,可选取中间值

电压: 220V

显指: Ra>90

颜色: 白色面环,黑色散热器

### 配光参数

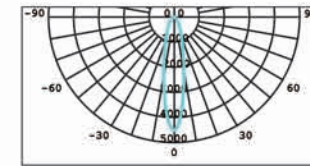

| 5*2W 15° |      |       |       |  |
|----------|------|-------|-------|--|
| h(m)     | d(m) | Ev    | Emax  |  |
| 2        | 0.6  | 771.8 | 1207  |  |
| 3        | 0.9  | 343   | 536.5 |  |
| 4        | 1.2  | 193   | 301.8 |  |
| 5        | 1.5  | 123.5 | 193.1 |  |

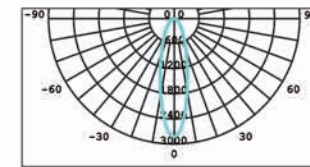

| 5*2W 24° |      |       |       |  |
|----------|------|-------|-------|--|
| h(m)     | d(m) | Ev    | Emax  |  |
| 2        | 0.9  | 428.2 | 723.4 |  |
| 3        | 1.3  | 190.3 | 321.5 |  |
| 4        | 1.7  | 107   | 180.8 |  |
| 5        | 2.2  | 68.5  | 115.7 |  |

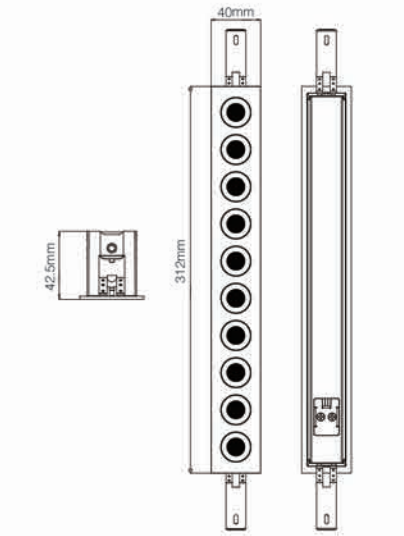

306 × 35mm

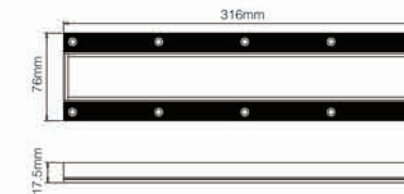

317 × 44mm

## LS36 10\*2W

### 编码 / 产品型号

|            |   |
|------------|---|
| N6424-1051 | LED10 × 2W3000K24° 白色 LS36 嵌入式十头 MINI 格栅灯 Ra90( 开孔 306 × 35 ) |
| N6424-1052 | LED10 × 2W4000K24° 白色 LS36 嵌入式十头 MINI 格栅灯 Ra90( 开孔 306 × 35 ) |
| N6600-1081 | 白色 LS36 嵌入式十头 MINI 格栅灯无边框配件( 开孔 317 × 44 )                    |

### 安装方式

嵌入式 / 无边框

### IP 等级

IP20

### 基础参数

功率: 10\*2W

光通量: 1170-1300 lm

色温: 3000K/4000K

灯体材质: 金属铝

备注: 光通量在不同角度、不同色温下偏差较大,可选取中间值

电压: 220V

显指: Ra>90

颜色: 白色面环,黑色散热器

### 配光参数

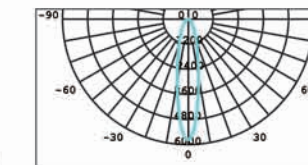

| 10*2W 24° |      |       |       |  |
|-----------|------|-------|-------|--|
| h(m)      | d(m) | Ev    | Emax  |  |
| 2         | 0.9  | 887.8 | 1505  |  |
| 3         | 1.3  | 394.6 | 668.9 |  |
| 4         | 1.7  | 221.9 | 376.3 |  |
| 5         | 2.2  | 142   | 240.8 |  |



# CRS26



## 轨道射灯CRS26

### • 专业光学

采用透镜+反射器光学方案  
光斑过渡均匀，光晕自然

### • 出众散热

采用优质铝散热器，对流散热技术  
散热快速

### • 自由调节

三线轨道，灯头调节自由灵活可靠





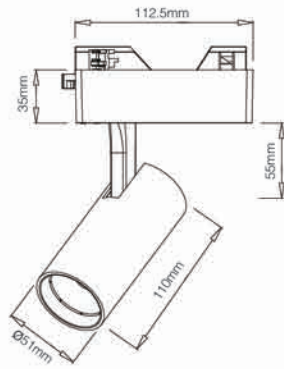

## CRS26 9W

## 编码 / 产品型号

|            |               |                      |
|------------|---------------|----------------------|
| N6424-0769 | LED9W3000K24° | 黑色 CRS26 轨道射灯 (Ra90) |
| N6424-0770 | LED9W4000K24° | 黑色 CRS26 轨道射灯 (Ra90) |
| N6424-0771 | LED9W3000K36° | 黑色 CRS26 轨道射灯 (Ra90) |
| N6424-0772 | LED9W4000K36° | 黑色 CRS26 轨道射灯 (Ra90) |
| N6424-0775 | LED9W3000K24° | 白色 CRS26 轨道射灯 (Ra90) |
| N6424-0776 | LED9W4000K24° | 白色 CRS26 轨道射灯 (Ra90) |
| N6424-0777 | LED9W3000K36° | 白色 CRS26 轨道射灯 (Ra90) |
| N6424-0778 | LED9W4000K36° | 白色 CRS26 轨道射灯 (Ra90) |

## 安装方式

轨道式

## IP 等级

IP20

## 基础参数

|                 |             |
|-----------------|-------------|
| 功率: 9W          | 电压: 220V    |
| 光通量: 585/612 lm | 显指: Ra>90   |
| 色温: 3000K/4000K | 颜色: 白色 / 黑色 |

## 配光参数

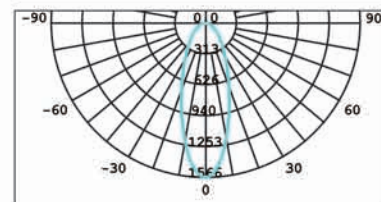
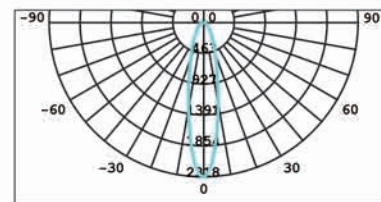

| 24°  |      |       |                  |
|------|------|-------|------------------|
| h(m) | d(m) | Ev    | E <sub>max</sub> |
| 2    | 0.9  | 382.3 | 573.5            |
| 3    | 1.4  | 169.9 | 254.9            |
| 4    | 1.9  | 95.6  | 143.4            |
| 5    | 2.3  | 61.2  | 91.8             |

| 36°  |      |       |                  |
|------|------|-------|------------------|
| h(m) | d(m) | Ev    | E <sub>max</sub> |
| 2    | 1.2  | 384.3 | 392.4            |
| 3    | 1.8  | 170.8 | 182.4            |
| 4    | 2.3  | 96.1  | 102.3            |
| 5    | 2.9  | 61.5  | 76.9             |

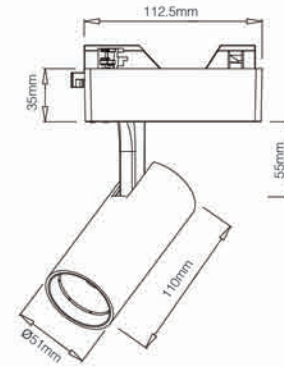

## CRS26 15W

## 编码 / 产品型号

|            |                |                      |
|------------|----------------|----------------------|
| N6424-0888 | LED15W3000K24° | 黑色 CRS26 轨道射灯 (Ra90) |
| N6424-0890 | LED15W4000K24° | 黑色 CRS26 轨道射灯 (Ra90) |
| N6424-0892 | LED15W3000K36° | 黑色 CRS26 轨道射灯 (Ra90) |
| N6424-0894 | LED15W4000K36° | 黑色 CRS26 轨道射灯 (Ra90) |
| N6424-0900 | LED15W3000K24° | 白色 CRS26 轨道射灯 (Ra90) |
| N6424-0902 | LED15W4000K24° | 白色 CRS26 轨道射灯 (Ra90) |
| N6424-0904 | LED15W3000K36° | 白色 CRS26 轨道射灯 (Ra90) |
| N6424-0906 | LED15W4000K36° | 白色 CRS26 轨道射灯 (Ra90) |

## 安装方式

轨道式

## IP 等级

IP20

## 基础参数

|                  |             |
|------------------|-------------|
| 功率: 15W          | 电压: 220V    |
| 光通量: 975/1050 lm | 显指: Ra>90   |
| 色温: 3000K/4000K  | 颜色: 白色 / 黑色 |

## 配光参数

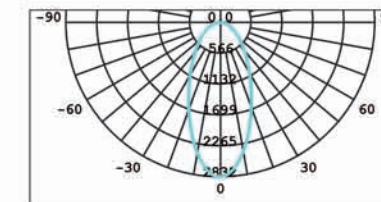
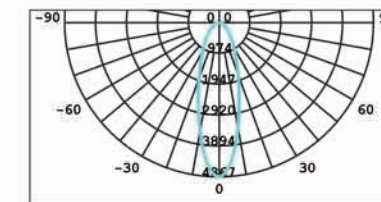

| 24°  |      |       |                  |
|------|------|-------|------------------|
| h(m) | d(m) | Ev    | E <sub>max</sub> |
| 2    | 0.8  | 819.3 | 1228.9           |
| 3    | 1.2  | 364.1 | 546.2            |
| 4    | 1.6  | 204.8 | 307.2            |
| 5    | 2.1  | 131.1 | 196.6            |

| 36°  |      |       |                  |
|------|------|-------|------------------|
| h(m) | d(m) | Ev    | E <sub>max</sub> |
| 2    | 1.2  | 704.2 | 795.3            |
| 3    | 1.8  | 312.9 | 335.2            |
| 4    | 2.4  | 176.1 | 189.2            |
| 5    | 2.9  | 112.7 | 123.2            |



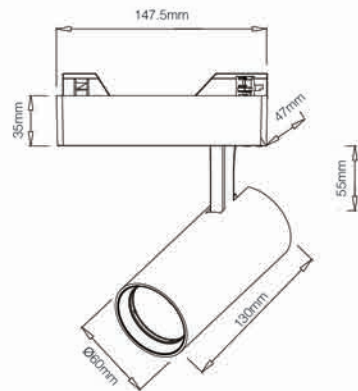

## CRS26 20W

## 编码 / 产品型号

|            |                |                      |
|------------|----------------|----------------------|
| N6424-0781 | LED20W3000K24° | 黑色 CRS26 轨道射灯 (Ra90) |
| N6424-0782 | LED20W4000K24° | 黑色 CRS26 轨道射灯 (Ra90) |
| N6424-0783 | LED20W3000K36° | 黑色 CRS26 轨道射灯 (Ra90) |
| N6424-0784 | LED20W4000K36° | 黑色 CRS26 轨道射灯 (Ra90) |
| N6424-0787 | LED20W3000K24° | 白色 CRS26 轨道射灯 (Ra90) |
| N6424-0788 | LED20W4000K24° | 白色 CRS26 轨道射灯 (Ra90) |
| N6424-0789 | LED20W3000K36° | 白色 CRS26 轨道射灯 (Ra90) |
| N6424-0790 | LED20W4000K36° | 白色 CRS26 轨道射灯 (Ra90) |

## 安装方式

轨道式

## IP 等级

IP20

## 基础参数

|                   |             |
|-------------------|-------------|
| 功率: 20W           | 电压: 220V    |
| 光通量: 1300/1360 lm | 显指: Ra>90   |
| 色温: 3000K/4000K   | 颜色: 白色 / 黑色 |

## 配光参数

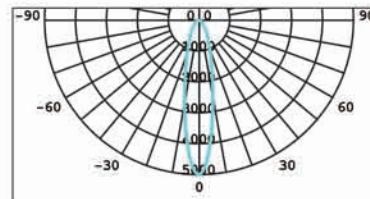

| 24°  |      |       |                  |
|------|------|-------|------------------|
| h(m) | d(m) | Ev    | E <sub>max</sub> |
| 2    | 0.9  | 775.9 | 1163.9           |
| 3    | 1.4  | 344.8 | 517.3            |
| 4    | 1.9  | 193.9 | 290.9            |
| 5    | 2.3  | 124.1 | 186.2            |

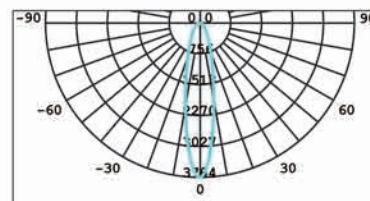

| 36°  |      |       |                  |
|------|------|-------|------------------|
| h(m) | d(m) | Ev    | E <sub>max</sub> |
| 2    | 1.2  | 739.4 | 993.4            |
| 3    | 1.8  | 321.3 | 414.9            |
| 4    | 2.4  | 159.3 | 233.4            |
| 5    | 3    | 107.7 | 149.4            |

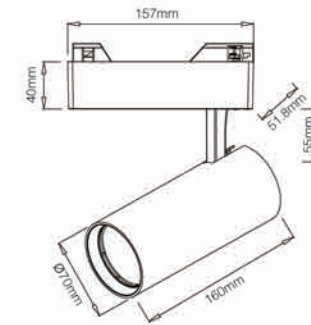

## CRS26 30W

## 编码 / 产品型号

|            |                |                      |
|------------|----------------|----------------------|
| N6424-0793 | LED30W3000K24° | 黑色 CRS26 轨道射灯 (Ra90) |
| N6424-0794 | LED30W4000K24° | 黑色 CRS26 轨道射灯 (Ra90) |
| N6424-0795 | LED30W3000K36° | 黑色 CRS26 轨道射灯 (Ra90) |
| N6424-0796 | LED30W4000K36° | 黑色 CRS26 轨道射灯 (Ra90) |
| N6424-0799 | LED30W3000K24° | 白色 CRS26 轨道射灯 (Ra90) |
| N6424-0800 | LED30W4000K24° | 白色 CRS26 轨道射灯 (Ra90) |
| N6424-0801 | LED30W3000K36° | 白色 CRS26 轨道射灯 (Ra90) |
| N6424-0802 | LED30W4000K36° | 白色 CRS26 轨道射灯 (Ra90) |

## 安装方式

轨道式

## IP 等级

IP20

## 基础参数

|                   |             |
|-------------------|-------------|
| 功率: 30W           | 电压: 220V    |
| 光通量: 2100/2250 lm | 显指: Ra>90   |
| 色温: 3000K/4000K   | 颜色: 白色 / 黑色 |

## 配光参数

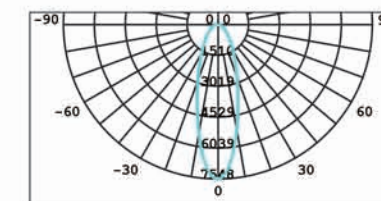

| 24°  |      |        |                  |
|------|------|--------|------------------|
| h(m) | d(m) | Ev     | E <sub>max</sub> |
| 2    | 0.9  | 1248.6 | 1873             |
| 3    | 1.4  | 555    | 832.5            |
| 4    | 1.9  | 312.2  | 468.3            |
| 5    | 2.3  | 199.8  | 299.7            |

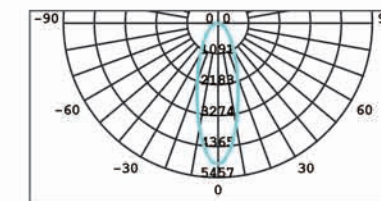

| 36°  |      |       |                  |
|------|------|-------|------------------|
| h(m) | d(m) | Ev    | E <sub>max</sub> |
| 2    | 1.2  | 933.4 | 1189.2           |
| 3    | 1.8  | 414.8 | 539.2            |
| 4    | 2.4  | 233.4 | 283.4            |
| 5    | 3.0  | 149.3 | 187.4            |

## CRS26 轨道及配件

## 编码 / 产品型号

|            |                       |
|------------|-----------------------|
| N6600-0822 | CAC-1 米三线轨道路轨 (白色)    |
| N6600-0823 | CAC-1 米三线轨道路轨 (黑色)    |
| N6600-0826 | CAC- 三线路轨电源接驳器组件 (白色) |
| N6600-0827 | CAC- 三线路轨电源接驳器组件 (黑色) |



## CFD32



## 筒灯CFD32

- 专业光学

“抛物线”注塑真空电镀反光杯  
光斑均匀柔和

- 经久耐用

流线型散热结构设计，高效散热  
经久耐用

- 防眩光

防眩UGR指数最低可达19以下  
遮光角 $>35^\circ$ ，光源深藏防眩

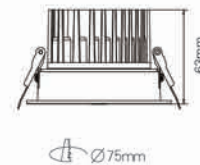
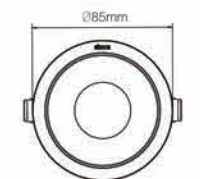
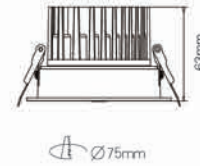
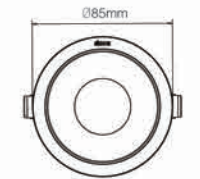
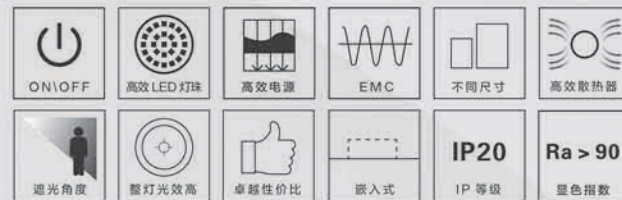

## CFD32 7W

## 编码 / 产品型号

|            |                                       |
|------------|---------------------------------------|
| N0324-0949 | LED7W3000K60° CFD32 筒灯 Ra90(开孔 75-85) |
| N0324-0950 | LED7W3500K60° CFD32 筒灯 Ra90(开孔 75-85) |
| N0324-0951 | LED7W4000K60° CFD32 筒灯 Ra90(开孔 75-85) |

## 安装方式

嵌入式

## IP 等级

IP20

## 基础参数

功率: 7W  
光通量: 567-630 lm  
色温: 3000K/3500K/4000K  
灯体材质: 铝散热器, PC 面环

电压: 220V  
显指: Ra>90  
颜色: 白色面环, 黑色散热器  
PF: >0.5

备注: 光通量在不同角度、不同色温下偏差较大, 可选取中间值

## 配光参数

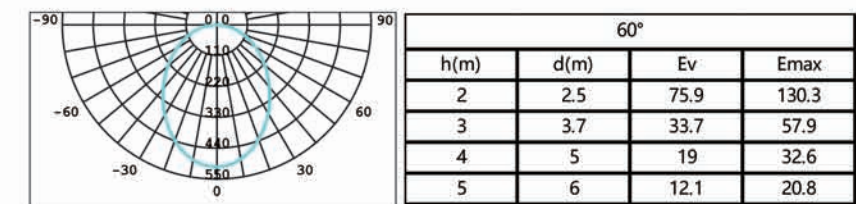

## CFD32 9W

## 编码 / 产品型号

|            |                                       |
|------------|---------------------------------------|
| N0324-0955 | LED9W3000K60° CFD32 筒灯 Ra90(开孔 75-85) |
| N0324-0956 | LED9W3500K60° CFD32 筒灯 Ra90(开孔 75-85) |
| N0324-0957 | LED9W4000K60° CFD32 筒灯 Ra90(开孔 75-85) |

## 安装方式

嵌入式

## IP 等级

IP20

## 基础参数

功率: 9W  
光通量: 689-765 lm  
色温: 3000K/3500K/4000K  
灯体材质: 铝散热器, PC 面环

电压: 220V  
显指: Ra>90  
颜色: 白色面环, 黑色散热器  
PF: >0.5

备注: 光通量在不同角度、不同色温下偏差较大, 可选取中间值

## 配光参数

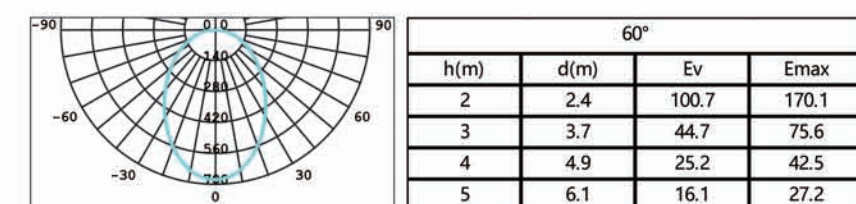

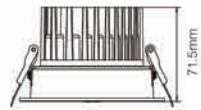
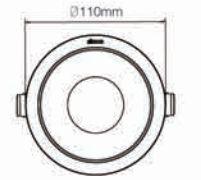

Ø100mm

### CFD32 12W

#### 编码 / 产品型号

|            |   |
|------------|---|
| N0324-0665 | LED12W3000K 白色 CFD32 筒灯 Ra90( 开孔 100-105) |
| N0324-0666 | LED12W3500K 白色 CFD32 筒灯 Ra90( 开孔 100-105) |
| N0324-0667 | LED12W4000K 白色 CFD32 筒灯 Ra90( 开孔 100-105) |

#### 安装方式

嵌入式

#### IP 等级

IP20

#### 基础参数

|                       |                |
|-----------------------|----------------|
| 功率: 12W               | 电压: 220V       |
| 光通量: 972-1080lm       | 显指: Ra>90      |
| 色温: 3000K/3500K/4000K | 颜色: 白色面环,黑色散热器 |
| 灯体材质: 铝散热器,PC 面环      | PF: >0.9       |

备注: 光通量在不同角度、不同色温下偏差较大,可选取中间值

#### 配光参数

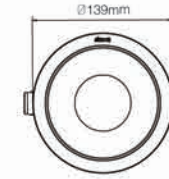
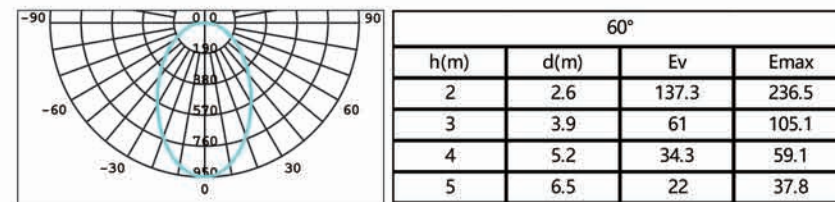

Ø125mm

### CFD32 20W

#### 编码 / 产品型号

|            |   |
|------------|---|
| N0324-0961 | LED20W3000K60° CFD32 筒灯 Ra90( 开孔 125-130) |
| N0324-0962 | LED20W4000K60° CFD32 筒灯 Ra90( 开孔 125-130) |
| N0324-0963 | LED20W5700K60° CFD32 筒灯 Ra90( 开孔 125-130) |

#### 安装方式

嵌入式

#### IP 等级

IP20

#### 基础参数

|                       |           |
|-----------------------|-----------|
| 功率: 20W               | 电压: 220V  |
| 光通量: 1530-1785 lm     | 显指: Ra>90 |
| 色温: 3000K/4000K/5700K | 颜色: 白色    |
| 灯体材质: 铝散热器,PC 面环      |           |

备注: 光通量在不同角度、不同色温下偏差较大,可选取中间值

#### 配光参数

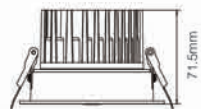
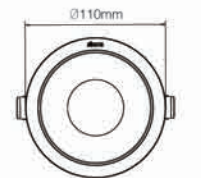
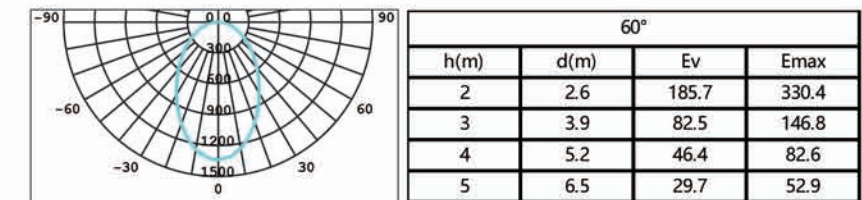

Ø100mm

### CFD32 15W

#### 编码 / 产品型号

|            |   |
|------------|---|
| N0324-0668 | LED15W3000K 白色 CFD32 筒灯 Ra90( 开孔 100-105) |
| N0324-0669 | LED15W4000K 白色 CFD32 筒灯 Ra90( 开孔 100-105) |
| N0324-0670 | LED15W5700K 白色 CFD32 筒灯 Ra90( 开孔 100-105) |

#### 安装方式

嵌入式

#### IP 等级

IP20

#### 基础参数

|                       |                |
|-----------------------|----------------|
| 功率: 15W               | 电压: 220V       |
| 光通量: 1233-1439 lm     | 显指: Ra>90      |
| 色温: 3000K/4000K/5700K | 颜色: 白色面环,黑色散热器 |
| 灯体材质: 铝散热器,PC 面环      | PF: >0.9       |

备注: 光通量在不同角度、不同色温下偏差较大,可选取中间值

#### 配光参数

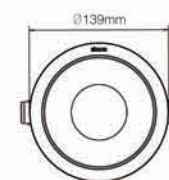
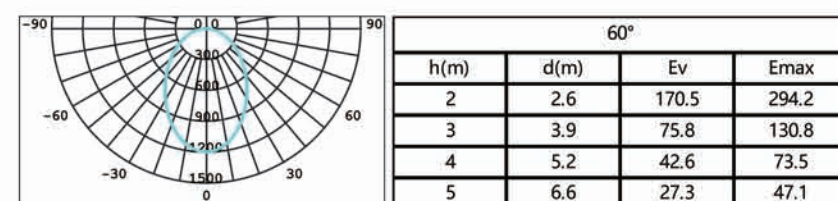

Ø125mm

### CFD32 24W

#### 编码 / 产品型号

|            |   |
|------------|---|
| N0324-0671 | LED24W3000K 白色 CFD32 筒灯 Ra90( 开孔 125-130) |
| N0324-0672 | LED24W4000K 白色 CFD32 筒灯 Ra90( 开孔 125-130) |
| N0324-0673 | LED24W5700K 白色 CFD32 筒灯 Ra90( 开孔 125-130) |

#### 安装方式

嵌入式

#### IP 等级

IP20

#### 基础参数

|                       |           |
|-----------------------|-----------|
| 功率: 24W               | 电压: 220V  |
| 光通量: 1836-2142 lm     | 显指: Ra>90 |
| 色温: 3000K/4000K/5700K | 颜色: 白色    |
| 灯体材质: 铝散热器,PC 面环      |           |

备注: 光通量在不同角度、不同色温下偏差较大,可选取中间值

#### 配光参数

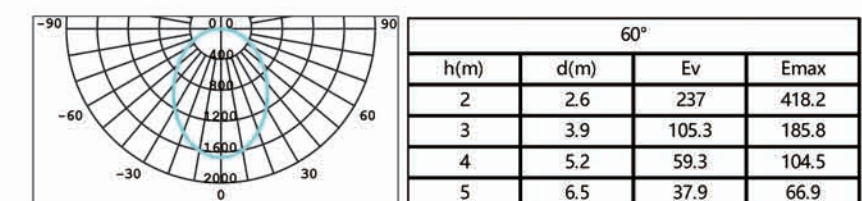



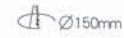
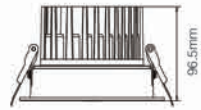
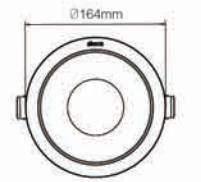

## CFD32 35W

## 编码 / 产品型号

|            |  |
|------------|--|
| N0324-0967 | LED35W3000K60° CFD32 筒灯 Ra90(开孔 150-155) |
| N0324-0968 | LED35W4000K60° CFD32 筒灯 Ra90(开孔 150-155) |
| N0324-0969 | LED35W5700K60° CFD32 筒灯 Ra90(开孔 150-155) |

## 安装方式

嵌入式

## IP 等级

IP20

## 基础参数

|                       |                 |
|-----------------------|-----------------|
| 功率: 35W               | 电压: 220V        |
| 光通量: 2835-3308 lm     | 显指: Ra>90       |
| 色温: 3000K/4000K/5700K | 颜色: 白色面环, 黑色散热器 |
| 材质: 铝散热器, PC 面环       | PF: >0.9        |

备注: 光通量在不同角度、不同色温下偏差较大, 可选取中间值

## 配光参数

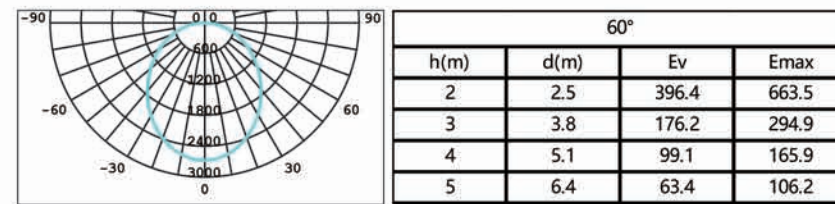



## CD30H



## 筒灯CD30H

- **质感优良**  
全金属结构，纯白优雅，外形简洁美观
- **散热优良**  
散热筋设计有效控温  
有效延长产品使用寿命
- **超窄边框**  
超窄边框，融于天花，视觉美观
- **多种选择**  
另有IP43版本可选择

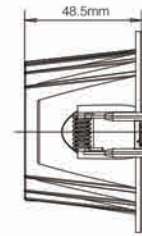
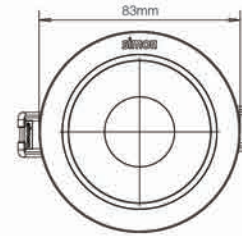

Ø75mm

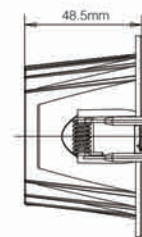
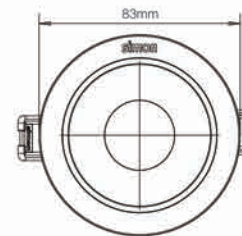

Ø75mm

## CD30H 5W

## 编码 / 产品型号

|            |   |
|------------|---|
| N0324-1017 | LED5W3000K 白色 CD30H 亚白筒灯 Ra90( 开孔 75-80)    |
| N0324-1018 | LED5W3500K 白色 CD30H 亚白筒灯 Ra90( 开孔 75-80)    |
| N0324-1019 | LED5W4000K 白色 CD30H 亚白筒灯 Ra90( 开孔 75-80)    |
| N0324-1023 | LED5W3000K 白色 CD30H 亚白筒灯 Ra90( 开孔 75-80)-IP |
| N0324-1024 | LED5W3500K 白色 CD30H 亚白筒灯 Ra90( 开孔 75-80)-IP |
| N0324-1025 | LED5W4000K 白色 CD30H 亚白筒灯 Ra90( 开孔 75-80)-IP |

## 安装方式

嵌入式

## IP 等级

IP20/IP43

## 基础参数

|                       |           |        |
|-----------------------|-----------|--------|
| 功率: 5W                | 电压: 220V  | 材质: 铝材 |
| 光通量: 395/400/402 lm   | 显指: Ra>90 |        |
| 色温: 3000K/3500K/4000K | 颜色: 白色    |        |

## 配光参数

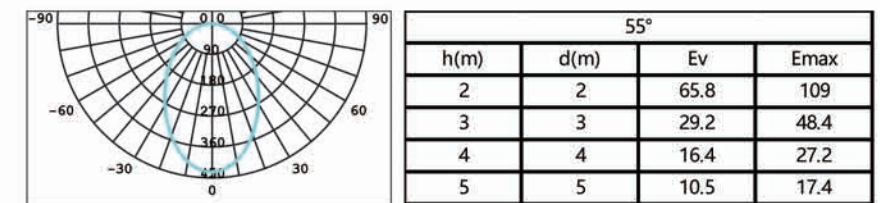

## CD30H 7W

## 编码 / 产品型号

|            |  |
|------------|--|
| N0324-1020 | LED7W3000K 白色 CD30H 亚白筒灯 Ra90( 开孔 75-80) |
| N0324-1021 | LED7W3500K 白色 CD30H 亚白筒灯 Ra90( 开孔 75-80) |
| N0324-1022 | LED7W4000K 白色 CD30H 亚白筒灯 Ra90( 开孔 75-80) |

## 安装方式

嵌入式

## IP 等级

IP20

## 基础参数

|                       |           |        |
|-----------------------|-----------|--------|
| 功率: 7W                | 电压: 220V  | 材质: 铝材 |
| 光通量: 500/510/525 lm   | 显指: Ra>90 |        |
| 色温: 3000K/3500K/4000K | 颜色: 白色    |        |

## 配光参数

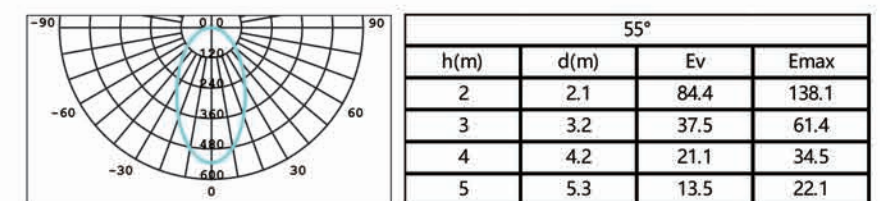



## CD30S



## 筒灯CD30S

- 质感优良**  
 灯具采用全金属结构，优良质感
- 散热优良**  
 优秀的灯体热学结构，散热筋设计有效控温
- 高效明亮**  
 9W最高光效达到102.8 lm/W  
 12W光效最高达到 97.8 lm/W
- 纯白优雅**  
 置于天花视觉效果简洁美观
- 精美纯粹**  
 散热器与面环一体成型，反光杯与面环间隙小  
 视觉效果一体性强

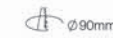
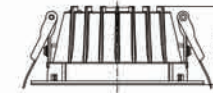
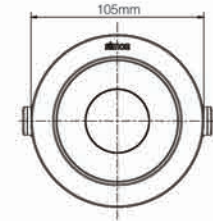

## CD30S 9W

## 编码 / 产品型号

|            |  |
|------------|--|
| N0324-0615 | LED9W3000K 白色 CD30S 筒灯 Ra90( 开孔 90-95) |
| N0324-0623 | LED9W3500K 白色 CD30S 筒灯 Ra90( 开孔 90-95) |
| N0324-0616 | LED9W4000K 白色 CD30S 筒灯 Ra90( 开孔 90-95) |

## 安装方式

嵌入式

## IP 等级

IP20

## 基础参数

|                       |           |
|-----------------------|-----------|
| 功率: 9W                | 电压: 220V  |
| 材质: 铝材                | 显指: Ra>90 |
| 光通量: 820/833/843 lm   | 颜色: 白色    |
| 色温: 3000K/3500K/4000K |           |

## 配光参数

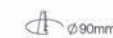
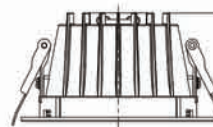
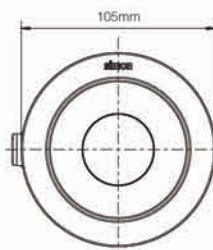
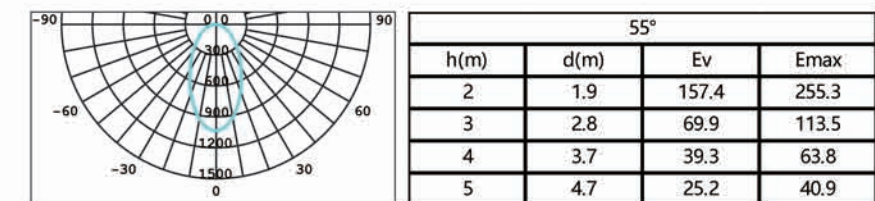

## CD30S 12W

## 编码 / 产品型号

|            |   |
|------------|---|
| N0324-0627 | LED12W3000K 白色 CD30S 筒灯 Ra90( 开孔 90-95) |
| N0324-0628 | LED12W3500K 白色 CD30S 筒灯 Ra90( 开孔 90-95) |
| N0324-0629 | LED12W4000K 白色 CD30S 筒灯 Ra90( 开孔 90-95) |

## 安装方式

嵌入式

## IP 等级

IP20

## 基础参数

|                        |           |
|------------------------|-----------|
| 功率: 12W                | 电压: 220V  |
| 材质: 铝材                 | 显指: Ra>90 |
| 光通量: 1120/1145/1220 lm | 颜色: 白色    |
| 色温: 3000K/3500K/4000K  |           |

## 配光参数

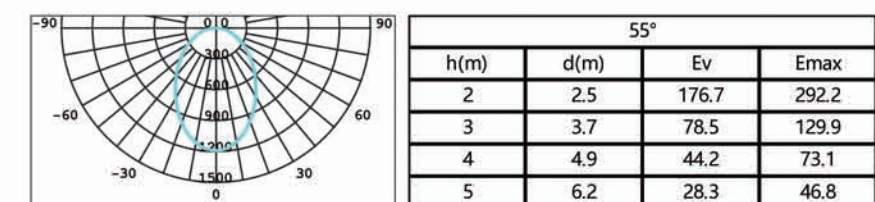



**CD30S 15W****编码 / 产品型号**

|            |   |
|------------|---|
| N0324-0633 | LED15W3000K 白色 CD30S 筒灯 Ra90( 开孔 90-95) |
| N0324-0634 | LED15W3500K 白色 CD30S 筒灯 Ra90( 开孔 90-95) |
| N0324-0635 | LED15W4000K 白色 CD30S 筒灯 Ra90( 开孔 90-95) |

**安装方式**

嵌入式

**IP 等级**

IP20

**基础参数**

|                        |           |
|------------------------|-----------|
| 功率: 15W                | 电压: 220V  |
| 材质: 铝材                 | 显指: Ra>90 |
| 光通量: 1255/1280/1420 lm | 颜色: 白色    |
| 色温: 3000K/3500K/4000K  |           |

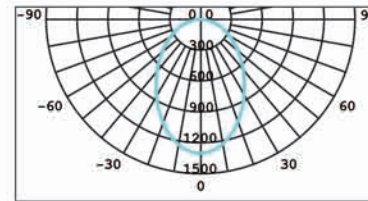
**配光参数**

| 55°  |      |       |                  |
|------|------|-------|------------------|
| h(m) | d(m) | Ev    | E <sub>max</sub> |
| 2    | 2.5  | 195.9 | 329.6            |
| 3    | 3.7  | 87.1  | 146.5            |
| 4    | 5    | 49    | 82.4             |
| 5    | 6.2  | 31.4  | 52.7             |

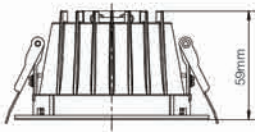
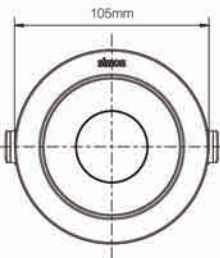
**CD30S 20W****编码 / 产品型号**

|            |   |
|------------|---|
| N0324-0617 | LED20W3000K 白色 CD30S 筒灯 Ra90( 开孔 125-130) |
| N0324-0618 | LED20W4000K 白色 CD30S 筒灯 Ra90( 开孔 125-130) |
| N0324-0940 | LED20W5700K 白色 CD30S 筒灯 Ra90( 开孔 125-130) |

**安装方式**

嵌入式

**IP 等级**

IP20

**基础参数**

|                       |           |
|-----------------------|-----------|
| 功率: 20W               | 电压: 220V  |
| 材质: 铝材                | 显指: Ra>90 |
| 光通量: 1760/1850/1890lm | 颜色: 白色    |
| 色温: 3000K/4000K/5700K |           |

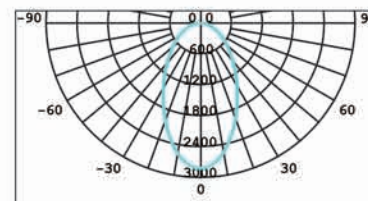
**配光参数**

| 55°  |      |       |                  |
|------|------|-------|------------------|
| h(m) | d(m) | Ev    | E <sub>max</sub> |
| 2    | 2.8  | 235.1 | 395.5            |
| 3    | 4.1  | 104.5 | 175.8            |
| 4    | 5.5  | 58.8  | 98.9             |
| 5    | 6.8  | 37.7  | 63.2             |

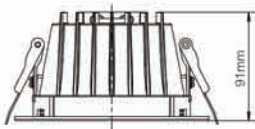
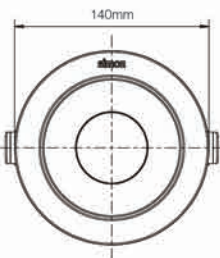



## CD20



## 筒灯CD20

## • 防眩设计

棱晶板防眩光光学设计，低UGR  
最低UGR < 22

## • 选择多样

75/100/125/150/200mm开孔尺寸  
3-24W功率可选

## • 超薄设计

超薄设计，整灯仅35mm厚度

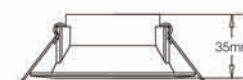
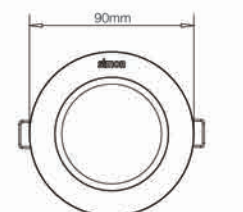
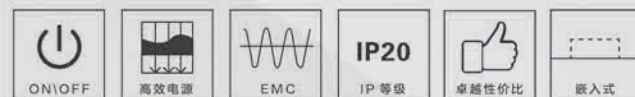

Ø75mm

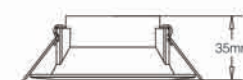
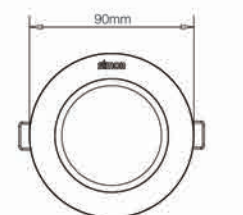

Ø75mm

## CD20 3W

## 编码 / 产品型号

|            |                                     |
|------------|-------------------------------------|
| N0324-0640 | LED3W3000K 白色 CD20 防眩款筒灯 (开孔 68-75) |
| N0324-0641 | LED3W3500K 白色 CD20 防眩款筒灯 (开孔 68-75) |
| N0324-0642 | LED3W4000K 白色 CD20 防眩款筒灯 (开孔 68-75) |
| N0324-0932 | LED3W5700K 白色 CD20 防眩款筒灯 (开孔 68-75) |

## 安装方式

嵌入式

## IP 等级

IP20

## 基础参数

功率: 3W 电压: 220V  
光通量: 226/251/253/239 lm 显指: Ra>80  
色温: 3000K/3500K/4000K/5700K 颜色: 白色  
材质: PC

## 配光参数

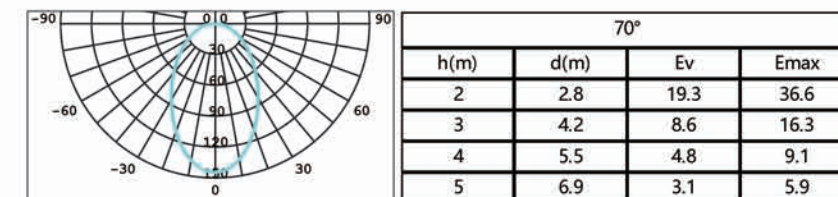

## CD20 5W

## 编码 / 产品型号

|            |                                     |
|------------|-------------------------------------|
| N0324-0643 | LED5W3000K 白色 CD20 防眩款筒灯 (开孔 68-75) |
| N0324-0644 | LED5W3500K 白色 CD20 防眩款筒灯 (开孔 68-75) |
| N0324-0645 | LED5W4000K 白色 CD20 防眩款筒灯 (开孔 68-75) |
| N0324-0933 | LED5W5700K 白色 CD20 防眩款筒灯 (开孔 68-75) |

## 安装方式

嵌入式

## IP 等级

IP20

## 基础参数

功率: 5W 电压: 220V  
光通量: 427/420/427/428 lm 显指: Ra>80  
色温: 3000K/3500K/4000K/5700K 颜色: 白色  
材质: PC

## 配光参数

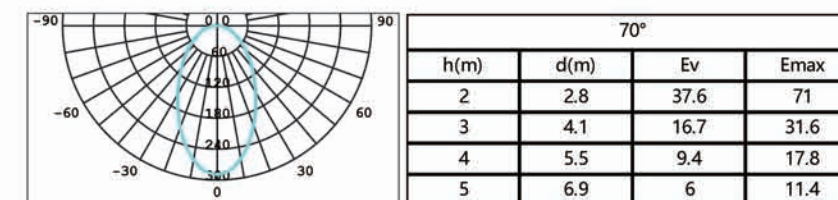

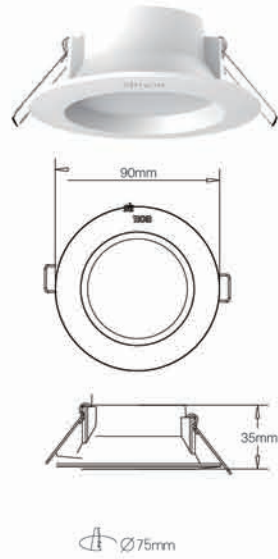

**CD20 7W****编码 / 产品型号**

|            |                                     |
|------------|-------------------------------------|
| N0324-0646 | LED7W3000K 白色 CD20 防眩款筒灯 (开孔 68-75) |
| N0324-0647 | LED7W3500K 白色 CD20 防眩款筒灯 (开孔 68-75) |
| N0324-0648 | LED7W4000K 白色 CD20 防眩款筒灯 (开孔 68-75) |
| N0324-0934 | LED7W5700K 白色 CD20 防眩款筒灯 (开孔 68-75) |

**安装方式**

嵌入式

**IP 等级**

IP20

**基础参数**

|                             |           |
|-----------------------------|-----------|
| 功率: 7W                      | 电压: 220V  |
| 光通量: 521/495/583/570 lm     | 显指: Ra>80 |
| 色温: 3000K/3500K/4000K/5700K | 颜色: 白色    |
| 材质: PC                      |           |

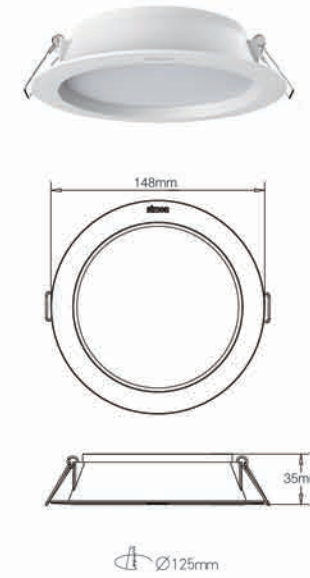
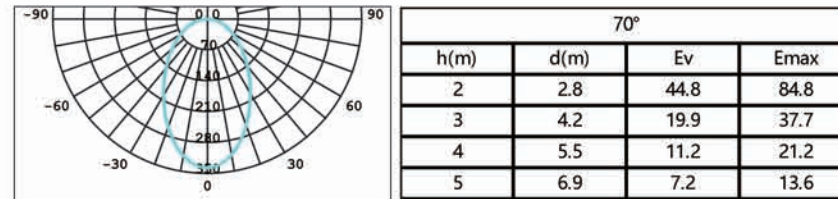
**配光参数****CD20 12W****编码 / 产品型号**

|            |  |
|------------|--|
| N0324-0652 | LED12W3000K 白色 CD20 防眩款筒灯 (开孔 125-135) |
| N0324-0653 | LED12W4000K 白色 CD20 防眩款筒灯 (开孔 125-135) |
| N0324-0654 | LED12W5700K 白色 CD20 防眩款筒灯 (开孔 125-135) |

**安装方式**

嵌入式

**IP 等级**

IP20

**基础参数**

|                        |           |
|------------------------|-----------|
| 功率: 12W                | 电压: 220V  |
| 光通量: 1189/1250/1180 lm | 显指: Ra>80 |
| 色温: 3000K/4000K/5700K  | 颜色: 白色    |
| 材质: PC                 |           |

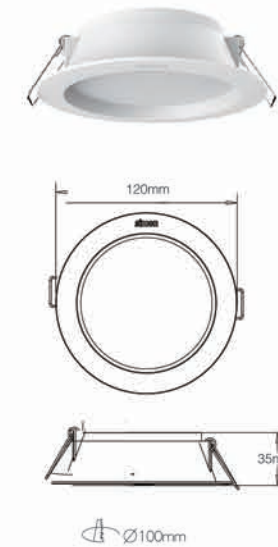
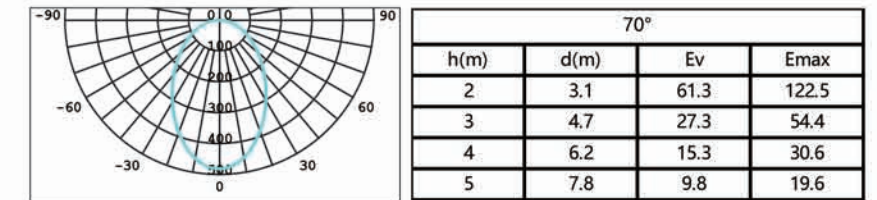
**配光参数****CD20 9W****编码 / 产品型号**

|            |                                       |
|------------|---------------------------------------|
| N0324-0649 | LED9W3000K 白色 CD20 防眩款筒灯 (开孔 100-110) |
| N0324-0650 | LED9W4000K 白色 CD20 防眩款筒灯 (开孔 100-110) |
| N0324-0651 | LED9W5700K 白色 CD20 防眩款筒灯 (开孔 100-110) |

**安装方式**

嵌入式

**IP 等级**

IP20

**基础参数**

|                       |           |
|-----------------------|-----------|
| 功率: 9W                | 电压: 220V  |
| 光通量: 836/875/840 lm   | 显指: Ra>80 |
| 色温: 3000K/4000K/5700K | 颜色: 白色    |
| 材质: PC                |           |

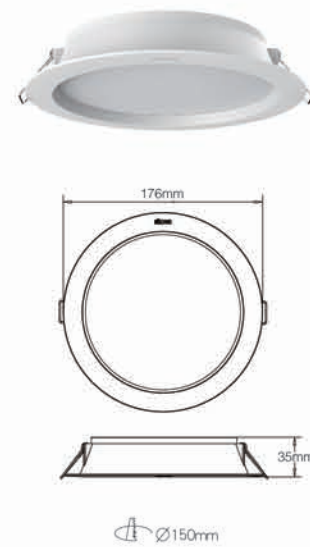
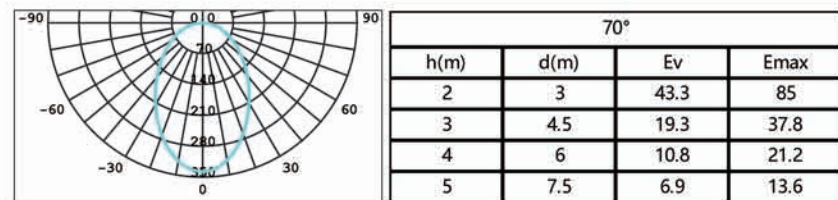
**配光参数****CD20 16W****编码 / 产品型号**

|            |  |
|------------|--|
| N0324-0655 | LED16W3000K 白色 CD20 防眩款筒灯 (开孔 150-160) |
| N0324-0656 | LED16W4000K 白色 CD20 防眩款筒灯 (开孔 150-160) |
| N0324-0657 | LED16W5700K 白色 CD20 防眩款筒灯 (开孔 150-160) |

**安装方式**

嵌入式

**IP 等级**

IP20

**基础参数**

|                        |           |
|------------------------|-----------|
| 功率: 16W                | 电压: 220V  |
| 光通量: 1620/1732/1650 lm | 显指: Ra>80 |
| 色温: 3000K/4000K/5700K  | 颜色: 白色    |
| 材质: PC                 |           |

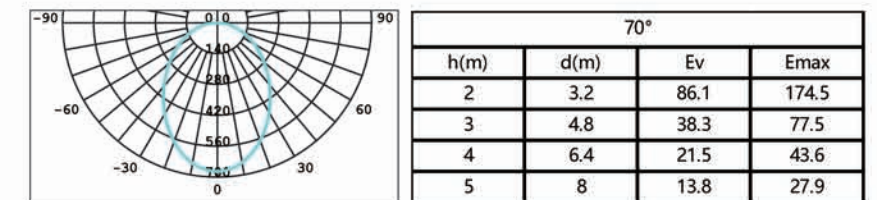
**配光参数**



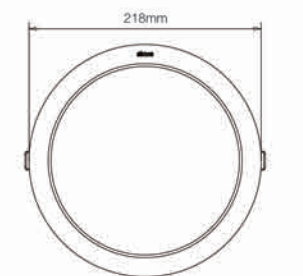

Ø200mm

### CD20 20W

#### 编码 / 产品型号

|            |  |
|------------|--|
| N0324-0658 | LED20W3000K 白色 CD20 防眩款筒灯 (开孔 190-200) |
| N0324-0659 | LED20W4000K 白色 CD20 防眩款筒灯 (开孔 190-200) |
| N0324-0660 | LED20W5700K 白色 CD20 防眩款筒灯 (开孔 190-200) |

#### 安装方式

嵌入式

#### IP 等级

IP20

#### 基础参数

|                        |           |
|------------------------|-----------|
| 功率: 20W                | 电压: 220V  |
| 光通量: 2323/2511/2417 lm | 显指: Ra>80 |
| 色温: 3000K/4000K/5700K  | 颜色: 白色    |
| 材质: PC                 |           |

#### 配光参数

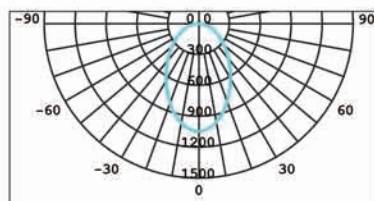

| 70°  |      |       |       |
|------|------|-------|-------|
| h(m) | d(m) | Ev    | Emax  |
| 2    | 3.1  | 126.8 | 253.8 |
| 3    | 4.7  | 56.3  | 112.8 |
| 4    | 6.3  | 31.7  | 63.5  |
| 5    | 7.8  | 20.3  | 40.6  |

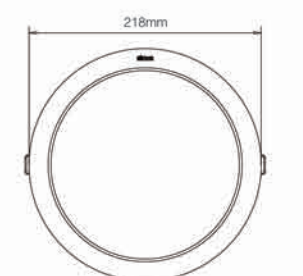

Ø200mm

### CD20 24W

#### 编码 / 产品型号

|            |  |
|------------|--|
| N0324-0661 | LED24W3000K 白色 CD20 防眩款筒灯 (开孔 190-200) |
| N0324-0662 | LED24W4000K 白色 CD20 防眩款筒灯 (开孔 190-200) |
| N0324-0663 | LED24W5700K 白色 CD20 防眩款筒灯 (开孔 190-200) |

#### 安装方式

嵌入式

#### IP 等级

IP20

#### 基础参数

|                        |           |
|------------------------|-----------|
| 功率: 24W                | 电压: 220V  |
| 光通量: 2544/2711/2589 lm | 显指: Ra>80 |
| 色温: 3000K/4000K/5700K  | 颜色: 白色    |
| 材质: PC                 |           |

#### 配光参数

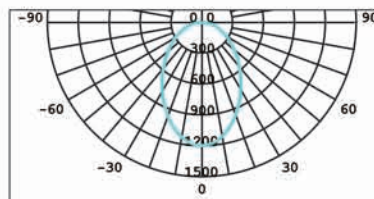

| 70°  |      |       |      |
|------|------|-------|------|
| h(m) | d(m) | Ev    | Emax |
| 2    | 3.1  | 148.2 | 297  |
| 3    | 4.7  | 65.9  | 132  |
| 4    | 6.3  | 37.1  | 74.2 |
| 5    | 7.9  | 23.7  | 47.5 |





## CD26



## 筒灯CD26

- **高防眩**  
UGR<19, TIR透镜光学设计, 优质深度防眩
- **超薄设计**  
3W/5W的整灯厚度仅35mm
- **高光效**  
最高 90lm/W
- **多种选择**  
5W另有 IP43版本可选

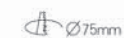
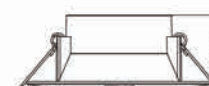
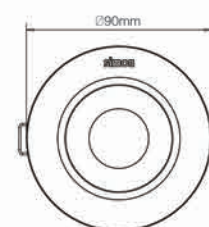
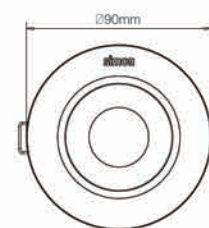

## CD26 3W

## 编码 / 产品型号

|            |                                       |
|------------|---------------------------------------|
| N0324-0597 | LED3W3000K 白色 CD26 筒灯 Ra90( 开孔 68-75) |
| N0324-0598 | LED3W4000K 白色 CD26 筒灯 Ra90( 开孔 68-75) |
| N0324-0935 | LED3W5700K 白色 CD26 筒灯 Ra90( 开孔 68-75) |

## 安装方式

嵌入式

## IP 等级

IP20

## 基础参数

|                       |           |
|-----------------------|-----------|
| 功率: 3W                | 电压: 220V  |
| 光通量: 200/200/255 lm   | 显指: Ra>90 |
| 色温: 3000K/4000K/5700K | 颜色: 白色    |
| 材质: PC                |           |

## 配光参数

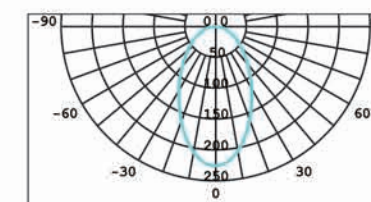

| 55°  |      |      |                  |
|------|------|------|------------------|
| h(m) | d(m) | Ev   | E <sub>max</sub> |
| 2    | 2.1  | 35.3 | 57.6             |
| 3    | 3.1  | 15.7 | 25.6             |
| 4    | 4.1  | 8.8  | 14.4             |
| 5    | 5.1  | 5.6  | 9.2              |

## CD26 5W

## 编码 / 产品型号

|            |   |
|------------|---|
| N0324-0601 | LED5W3000K 白色 CD26 筒灯 Ra90( 开孔 68-75)     |
| N0324-0602 | LED5W4000K 白色 CD26 筒灯 Ra90( 开孔 68-75)     |
| N0324-0936 | LED5W5700K 白色 CD26 筒灯 Ra90( 开孔 68-75)     |
| N0324-0603 | LED5W3000K 白色 CD26 筒灯 Ra90IP43( 开孔 68-75) |
| N0324-0604 | LED5W4000K 白色 CD26 筒灯 Ra90IP43( 开孔 68-75) |

## 安装方式

嵌入式

## IP 等级

IP20/IP43

## 基础参数

|                       |           |
|-----------------------|-----------|
| 功率: 5W                | 电压: 220V  |
| 光通量: 420/370/445 lm   | 显指: Ra>90 |
| 色温: 3000K/4000K/5700K | 颜色: 白色    |
| 材质: PC                |           |

## 配光参数

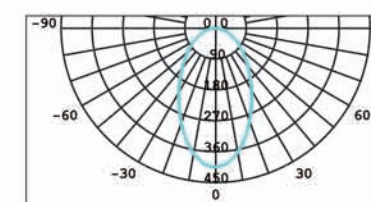

| 55°  |      |      |                  |
|------|------|------|------------------|
| h(m) | d(m) | Ev   | E <sub>max</sub> |
| 2    | 2.1  | 64.6 | 104.2            |
| 3    | 3.1  | 28.7 | 46.3             |
| 4    | 4.1  | 16.1 | 26.1             |
| 5    | 5.2  | 10.3 | 16.7             |



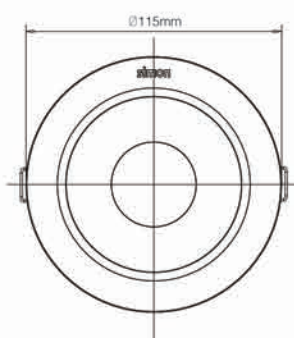

Ø100mm

### CD26 9W

#### 编码 / 产品型号

|            |   |
|------------|---|
| N0324-0937 | LED9W3000K 白色 CD26 筒灯 Ra90( 开孔 100-105) |
| N0324-0938 | LED9W4000K 白色 CD26 筒灯 Ra90( 开孔 100-105) |
| N0324-0939 | LED9W5700K 白色 CD26 筒灯 Ra90( 开孔 100-105) |

#### 安装方式

嵌入式

#### IP 等级

IP20

#### 基础参数

|                       |           |
|-----------------------|-----------|
| 功率: 9W                | 电压: 220V  |
| 光通量: 815/875/915 lm   | 显指: Ra>90 |
| 色温: 3000K/4000K/5700K | 颜色: 白色    |
| 材质: PC                |           |

#### 配光参数

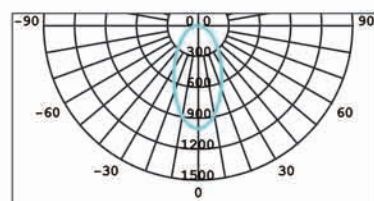

| 55°  |      |       |                  |
|------|------|-------|------------------|
| h(m) | d(m) | Ev    | E <sub>max</sub> |
| 2    | 1.9  | 152.7 | 250.0            |
| 3    | 2.8  | 67.9  | 111.1            |
| 4    | 3.8  | 38.2  | 62.5             |
| 5    | 4.7  | 24.4  | 40.0             |





## CU50



## 明装筒灯CU50

- 优质光源**  
 优质COB光源，光线自然、无重影
- 光斑均匀**  
 双层反光罩设计，光斑均匀柔和
- 优良散热**  
 甄选优质铝材，散热性能优良
- 外形简约**  
 外形设计简约大方







## CU50 7W

## 编码 / 产品型号

N0324-0701 LED7W3000K 白色 24° CU50 圆形明装射灯 (Ra90)  
N0324-0703 LED7W4000K 白色 24° CU50 圆形明装射灯 (Ra90)

## 安装方式

吸顶式

## IP 等级

IP20

## 基础参数

功率: 7W 电压: 220V  
光通量: 485/509 lm 显指: Ra>90  
色温: 3000K/4000K 颜色: 白色

## 配光参数

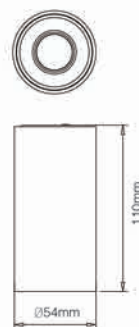
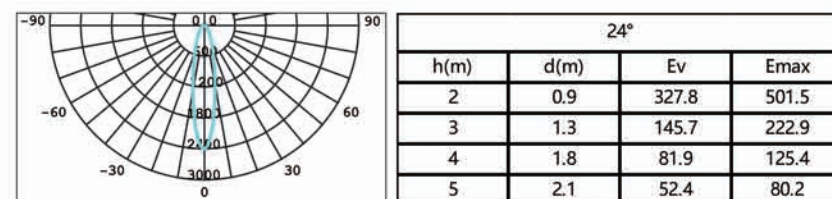

## CU50 9W

## 编码 / 产品型号

N0324-0737 LED9W 3000K 白色 24° CU50 圆形明装射灯 (Ra90)  
N0324-0738 LED9W 4000K 白色 24° CU50 圆形明装射灯 (Ra90)  
N0324-0741 LED9W 3000K 白色 36° CU50 圆形明装射灯 (Ra90)  
N0324-0742 LED9W 4000K 白色 36° CU50 圆形明装射灯 (Ra90)

## 安装方式

吸顶式

## IP 等级

IP20

## 基础参数

功率: 9W 电压: 220V  
光通量: 685/710 lm 显指: Ra>90  
色温: 3000K/4000K 颜色: 白色

## 配光参数

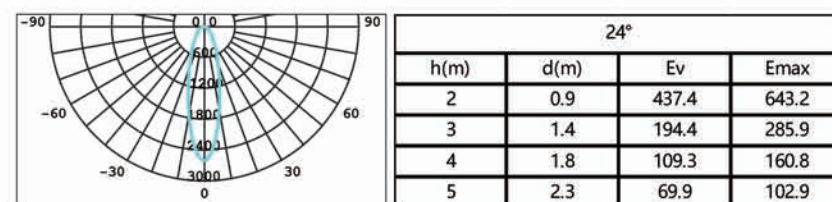

## CU50 12W

## 编码 / 产品型号

N0324-0777 LED12W 3000K 白色 24° CU50 圆形明装射灯 (Ra90)  
N0324-0778 LED12W 4000K 白色 24° CU50 圆形明装射灯 (Ra90)  
N0324-0781 LED12W 3000K 白色 36° CU50 圆形明装射灯 (Ra90)  
N0324-0782 LED12W 4000K 白色 36° CU50 圆形明装射灯 (Ra90)

## 安装方式

吸顶式

## IP 等级

IP20

## 基础参数

功率: 12W 电压: 220V  
光通量: 845/887 lm 显指: Ra>90  
色温: 3000K/4000K 颜色: 白色

## 配光参数

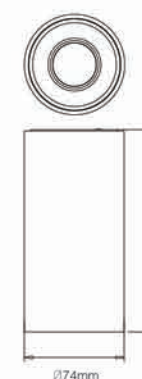
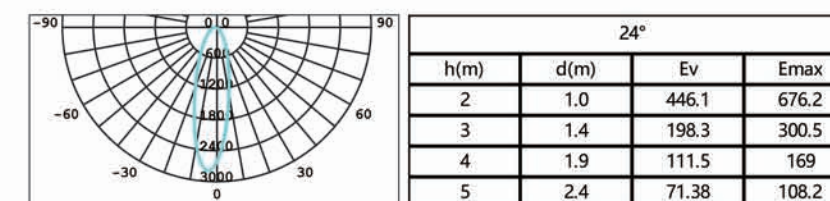

## CU50 25W

## 编码 / 产品型号

N0324-0817 LED25W 3000K 白色 24° CU50 圆形明装射灯 (Ra90)  
N0324-0818 LED25W 4000K 白色 24° CU50 圆形明装射灯 (Ra90)  
N0324-0821 LED25W 3000K 白色 36° CU50 圆形明装射灯 (Ra90)  
N0324-0822 LED25W 4000K 白色 36° CU50 圆形明装射灯 (Ra90)

## 安装方式

吸顶式

## IP 等级

IP20

## 基础参数

功率: 25W 电压: 220V  
光通量: 2040/2142 lm 显指: Ra>90  
色温: 3000K/4000K 颜色: 白色

## 配光参数

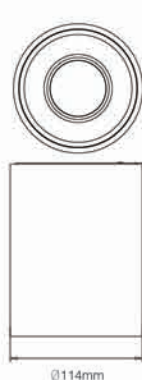
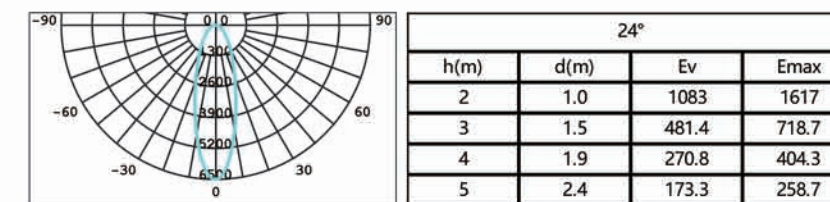

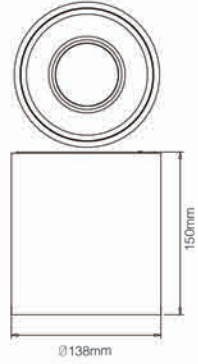
**CU50 30W****编码 / 产品型号**

|            |  |
|------------|--|
| N0324-0833 | LED30W 3000K 白色 24° CU50 圆形明装射灯 (Ra90) |
| N0324-0834 | LED30W 4000K 白色 24° CU50 圆形明装射灯 (Ra90) |
| N0324-0837 | LED30W 3000K 白色 36° CU50 圆形明装射灯 (Ra90) |
| N0324-0838 | LED30W 4000K 白色 36° CU50 圆形明装射灯 (Ra90) |

**安装方式**

吸顶式

**IP 等级**

IP20

**基础参数**

|                   |           |
|-------------------|-----------|
| 功率: 30W           | 电压: 220V  |
| 光通量: 2214/2435 lm | 显指: Ra>90 |
| 色温: 3000K/4000K   | 颜色: 白色    |

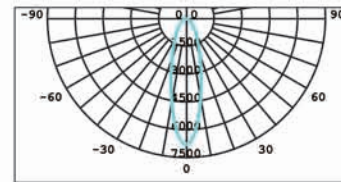
**配光参数**

| 24°  |      |       |                  |
|------|------|-------|------------------|
| h(m) | d(m) | Ev    | E <sub>max</sub> |
| 2    | 0.9  | 1138  | 1757             |
| 3    | 1.4  | 505.7 | 780.9            |
| 4    | 1.9  | 284.4 | 439.2            |
| 5    | 2.3  | 182   | 281.1            |

**CU50 40W****编码 / 产品型号**

|            |  |
|------------|--|
| N0324-0849 | LED40W 3000K 白色 24° CU50 圆形明装射灯 (Ra90) |
| N0324-0850 | LED40W 4000K 白色 24° CU50 圆形明装射灯 (Ra90) |
| N0324-0853 | LED40W 3000K 白色 36° CU50 圆形明装射灯 (Ra90) |
| N0324-0854 | LED40W 4000K 白色 36° CU50 圆形明装射灯 (Ra90) |

**安装方式**

吸顶式

**IP 等级**

IP20

**基础参数**

|                  |           |
|------------------|-----------|
| 功率: 40W          | 电压: 220V  |
| 光通量: 3100/3400lm | 显指: Ra>90 |
| 色温: 3000K/4000K  | 颜色: 白色    |

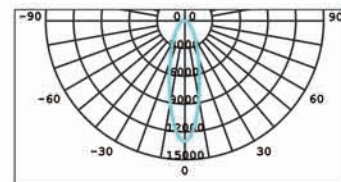
**配光参数**

| 24°  |      |       |                  |
|------|------|-------|------------------|
| h(m) | d(m) | Ev    | E <sub>max</sub> |
| 2    | 0.8  | 2326  | 3351             |
| 3    | 1.2  | 1034  | 1490             |
| 4    | 1.5  | 581.4 | 837.8            |
| 5    | 1.9  | 372.1 | 536.2            |

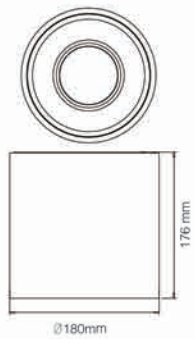



# CD20明装



## 明装筒灯CD20

- 高效明亮**  
光效最高达到108lm/W
- 安装效果好**  
边框相对较窄，发光面占比大  
边框与天花融合度高，视觉效果优异
- 安装简便**  
一字挂架安装便捷，固定后旋转  
灯具即可卡入，方便单人施工
- 外观纤薄**  
厚度仅45mm，置于天花不显突兀  
大小灯同等厚度



ON/OFF

高效电源

EMC

IP20

IP 等级

卓越性价比

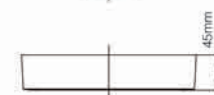
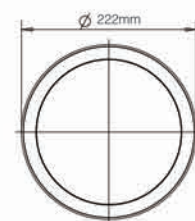

### CD20 明装 14W

#### 编码 / 产品型号

|            |                               |
|------------|-------------------------------|
| N0324-1011 | LED14W3000K 白色 CD20 明装筒灯 Ra90 |
| N0324-1012 | LED14W4000K 白色 CD20 明装筒灯 Ra90 |
| N0324-1013 | LED14W5700K 白色 CD20 明装筒灯 Ra90 |

#### 安装方式

嵌入式

#### IP 等级

IP20

#### 基础参数

|                        |           |
|------------------------|-----------|
| 功率: 14W                | 电压: 220V  |
| 光通量: 1450/1466/1470 lm | 显指: Ra>90 |
| 色温: 3000K/4000K/5700K  | 颜色: 白色    |
| 材质: PP                 |           |

#### 配光参数

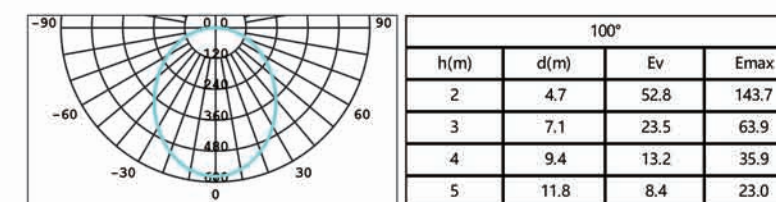

### CD20 明装 23W

#### 编码 / 产品型号

|            |                               |
|------------|-------------------------------|
| N0324-1014 | LED23W3000K 白色 CD20 明装筒灯 Ra90 |
| N0324-1015 | LED23W4000K 白色 CD20 明装筒灯 Ra90 |
| N0324-1016 | LED23W5700K 白色 CD20 明装筒灯 Ra90 |

#### 安装方式

嵌入式

#### IP 等级

IP20

#### 基础参数

|                        |           |
|------------------------|-----------|
| 功率: 23W                | 电压: 220V  |
| 光通量: 2366/2400/2510 lm | 显指: Ra>90 |
| 色温: 3000K/4000K/5700K  | 颜色: 白色    |
| 材质: PP                 |           |

#### 配光参数

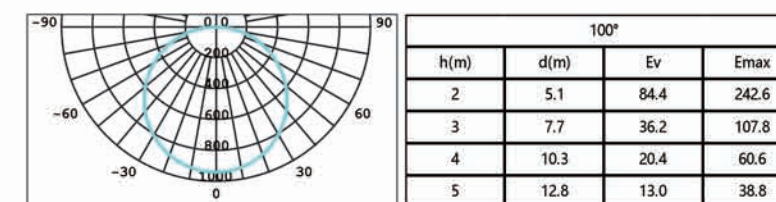

# MT36

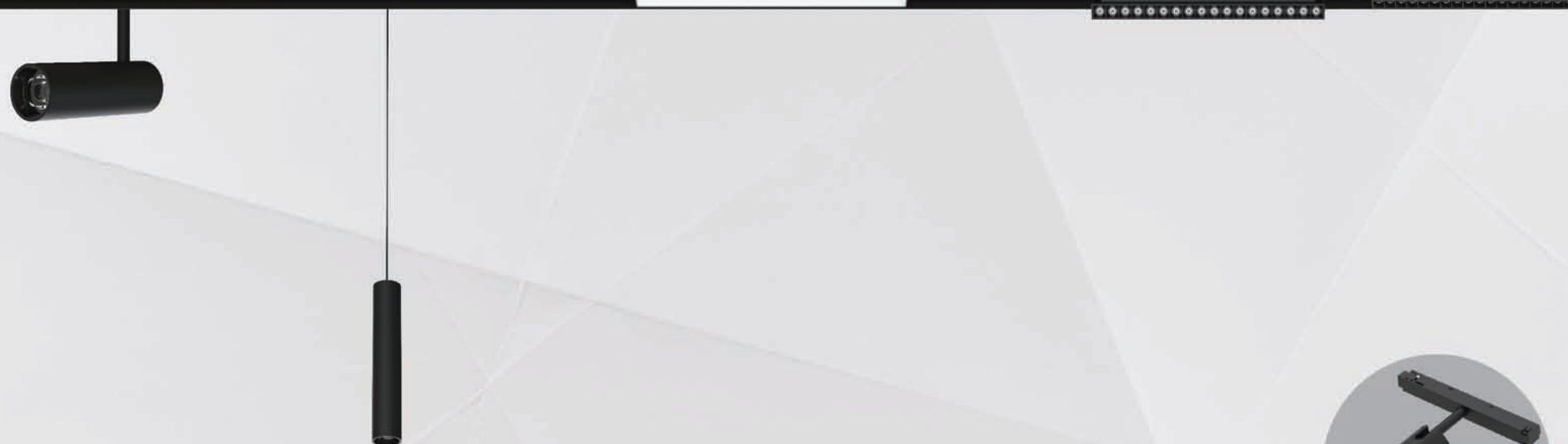

## 磁吸轨道灯MT36

- 极简设计**  
 灯体及轨道时尚纤薄，尽显光影线条艺术
- 自由组合光源**  
 光源模块齐全，可自由组合光影效果
- 大师级控光（智能款）**  
 搭载ZigBee3.0协议，布线简单；单灯无级调光调色；  
 调节亮度及色温极顺滑，全域无频闪
- 专业光学设计**  
 超高光效，明亮舒适  
 防眩设计，营造舒适光环境
- 安装便捷稳定**  
 优质磁吸+安全卡扣，双重固定







### MT36 轨道射灯 6W

#### 编码 / 产品型号

|            |                                   |
|------------|-----------------------------------|
| N6424-0987 | LED6W3000K24° 黑色 MT36 磁吸 48V 轨道射灯 |
| N6424-0988 | LED6W3500K24° 黑色 MT36 磁吸 48V 轨道射灯 |
| N6424-0989 | LED6W4000K24° 黑色 MT36 磁吸 48V 轨道射灯 |

#### 安装方式

轨道式

#### IP 等级

IP20

#### 基础参数

|                       |           |
|-----------------------|-----------|
| 功率: 6W                | 电压: 48V   |
| 光通量: 525/535/550 lm   | 显指: Ra>90 |
| 色温: 3000K/3500K/4000K | 颜色: 黑色    |

#### 配光参数

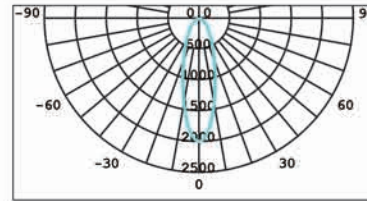

| 24°  |      |       |                  |
|------|------|-------|------------------|
| h(m) | d(m) | Ev    | E <sub>max</sub> |
| 2    | 0.9  | 347.2 | 526.9            |
| 3    | 1.3  | 154.3 | 234.2            |
| 4    | 1.7  | 86.8  | 131.7            |
| 5    | 2.1  | 55.5  | 84.3             |

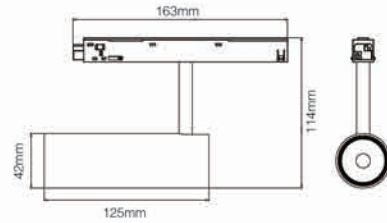

### MT36 轨道射灯 10W

#### 编码 / 产品型号

|            |                                    |
|------------|------------------------------------|
| N6424-0990 | LED10W3000K24° 黑色 MT36 磁吸 48V 轨道射灯 |
| N6424-0991 | LED10W3500K24° 黑色 MT36 磁吸 48V 轨道射灯 |
| N6424-0992 | LED10W4000K24° 黑色 MT36 磁吸 48V 轨道射灯 |

#### 安装方式

轨道式

#### IP 等级

IP20

#### 基础参数

|                       |           |
|-----------------------|-----------|
| 功率: 10W               | 电压: 48V   |
| 光通量: 705/720/740 lm   | 显指: Ra>90 |
| 色温: 3000K/3500K/4000K | 颜色: 黑色    |

#### 配光参数

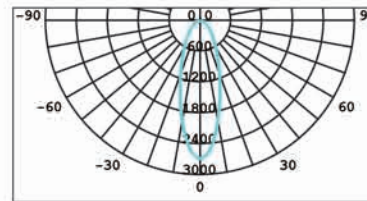

| 24°  |      |       |                  |
|------|------|-------|------------------|
| h(m) | d(m) | Ev    | E <sub>max</sub> |
| 2    | 0.9  | 449.1 | 664.2            |
| 3    | 1.4  | 199.6 | 295.2            |
| 4    | 1.8  | 112.3 | 166              |
| 5    | 2.3  | 71.9  | 106.3            |

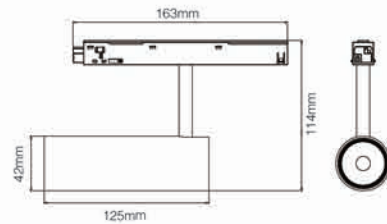

### MT36 格栅射灯 6W

#### 编码 / 产品型号

|            |                                       |
|------------|---------------------------------------|
| N6424-0996 | LED6W3000K24° 黑色 MT36 磁吸 48V 轨道线性格栅射灯 |
| N6424-0997 | LED6W3500K24° 黑色 MT36 磁吸 48V 轨道线性格栅射灯 |
| N6424-0998 | LED6W4000K24° 黑色 MT36 磁吸 48V 轨道线性格栅射灯 |

#### 安装方式

轨道式

#### IP 等级

IP20

#### 基础参数

|                       |           |
|-----------------------|-----------|
| 功率: 6W                | 电压: 48V   |
| 光通量: 525/535/550 lm   | 显指: Ra>90 |
| 色温: 3000K/3500K/4000K | 颜色: 黑色    |

#### 配光参数

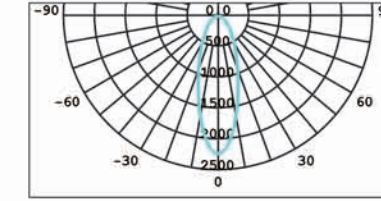

| 24°  |      |       |                  |
|------|------|-------|------------------|
| h(m) | d(m) | Ev    | E <sub>max</sub> |
| 2    | 0.9  | 381.6 | 569.3            |
| 3    | 1.3  | 169.6 | 253              |
| 4    | 1.8  | 95.4  | 142.3            |
| 5    | 2.2  | 61    | 91               |

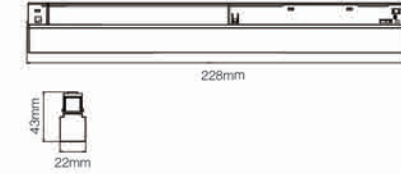

### MT36 格栅射灯 12W

#### 编码 / 产品型号

|            |  |
|------------|--|
| N6424-0999 | LED12W3000K24° 黑色 MT36 磁吸 48V 轨道线性格栅射灯 |
| N6424-1000 | LED12W3500K24° 黑色 MT36 磁吸 48V 轨道线性格栅射灯 |
| N6424-1001 | LED12W4000K24° 黑色 MT36 磁吸 48V 轨道线性格栅射灯 |

#### 安装方式

轨道式

#### IP 等级

IP20

#### 基础参数

|                        |           |
|------------------------|-----------|
| 功率: 12W                | 电压: 48V   |
| 光通量: 1085/1110/1130 lm | 显指: Ra>90 |
| 色温: 3000K/3500K/4000K  | 颜色: 黑色    |

#### 配光参数

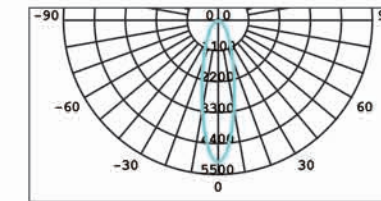

| 24°  |      |       |                  |
|------|------|-------|------------------|
| h(m) | d(m) | Ev    | E <sub>max</sub> |
| 2    | 0.9  | 880.0 | 1293.0           |
| 3    | 1.3  | 391.1 | 574.7            |
| 4    | 1.8  | 220.0 | 323.3            |
| 5    | 2.2  | 140.8 | 206.9            |

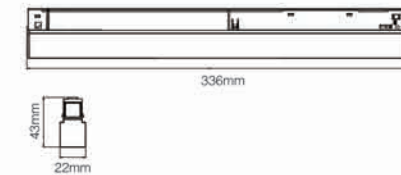



### MT36 可调格栅射灯 6W

#### 编码 / 产品型号

|            |   |
|------------|---|
| N6424-1002 | LED6W3000K24° 黑色 MT36 磁吸 48V 轨道可调线性格栅射灯 |
| N6424-1003 | LED6W3500K24° 黑色 MT36 磁吸 48V 轨道可调线性格栅射灯 |
| N6424-1004 | LED6W4000K24° 黑色 MT36 磁吸 48V 轨道可调线性格栅射灯 |

#### 安装方式

轨道式

#### IP 等级

IP20

#### 基础参数

|                       |           |
|-----------------------|-----------|
| 功率: 6W                | 电压: 48V   |
| 光通量: 525/535/550 lm   | 显指: Ra>90 |
| 色温: 3000K/3500K/4000K | 颜色: 黑色    |

#### 配光参数

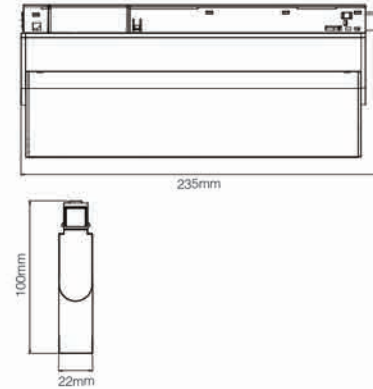
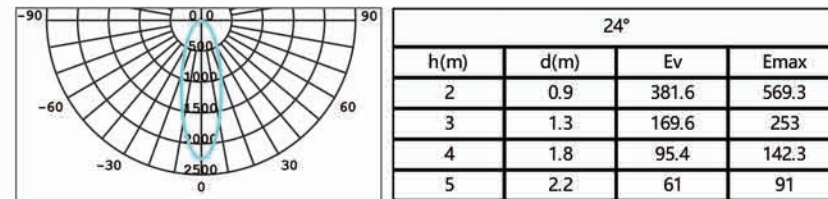

### MT36 泛光灯 7W

#### 编码 / 产品型号

|            |                                   |
|------------|-----------------------------------|
| N6424-1008 | LED7W3000K 黑色 MT36 磁吸 48V 轨道线性泛光灯 |
| N6424-1009 | LED7W3500K 黑色 MT36 磁吸 48V 轨道线性泛光灯 |
| N6424-1010 | LED7W4000K 黑色 MT36 磁吸 48V 轨道线性泛光灯 |

#### 安装方式

轨道式

#### IP 等级

IP20

#### 基础参数

|                       |           |
|-----------------------|-----------|
| 功率: 7W                | 电压: 48V   |
| 光通量: 555/580/600 lm   | 显指: Ra>90 |
| 色温: 3000K/3500K/4000K | 颜色: 黑色    |

#### 配光参数

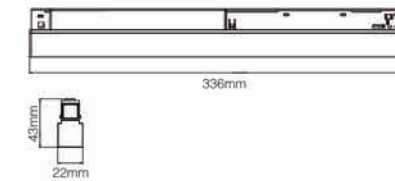
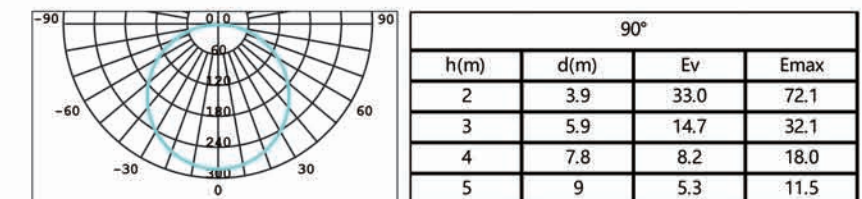

### MT36 可调格栅射灯 12W

#### 编码 / 产品型号

|            |  |
|------------|--|
| N6424-1005 | LED12W3000K24° 黑色 MT36 磁吸 48V 轨道可调线性格栅射灯 |
| N6424-1006 | LED12W3500K24° 黑色 MT36 磁吸 48V 轨道可调线性格栅射灯 |
| N6424-1007 | LED12W4000K24° 黑色 MT36 磁吸 48V 轨道可调线性格栅射灯 |

#### 安装方式

轨道式

#### IP 等级

IP20

#### 基础参数

|                        |           |
|------------------------|-----------|
| 功率: 12W                | 电压: 48V   |
| 光通量: 1085/1110/1130 lm | 显指: Ra>90 |
| 色温: 3000K/3500K/4000K  | 颜色: 黑色    |

#### 配光参数

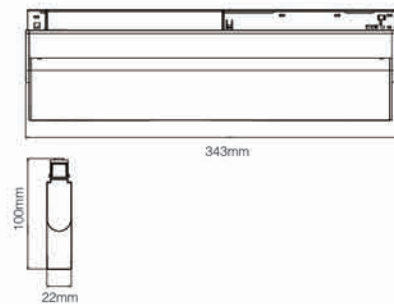
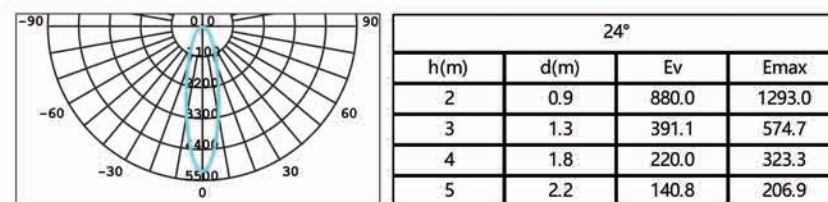

### MT36 泛光灯 12W

#### 编码 / 产品型号

|            |                                    |
|------------|------------------------------------|
| N6424-1011 | LED12W3000K 黑色 MT36 磁吸 48V 轨道线性泛光灯 |
| N6424-1012 | LED12W3500K 黑色 MT36 磁吸 48V 轨道线性泛光灯 |
| N6424-1013 | LED12W4000K 黑色 MT36 磁吸 48V 轨道线性泛光灯 |

#### 安装方式

轨道式

#### IP 等级

IP20

#### 基础参数

|                        |           |
|------------------------|-----------|
| 功率: 12W                | 电压: 48V   |
| 光通量: 1020/1050/1100 lm | 显指: Ra>90 |
| 色温: 3000K/3500K/4000K  | 颜色: 黑色    |

#### 配光参数

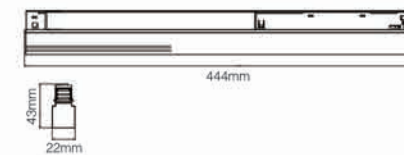
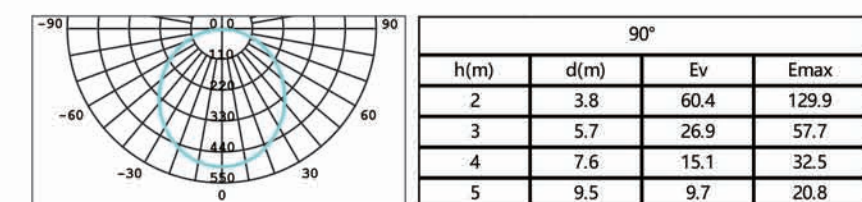



## MT36 泛光灯 C 8W

## 编码 / 产品型号

|            |                                     |
|------------|-------------------------------------|
| N6424-1063 | LED8W3000K 黑色 MT36 磁吸 48V 轨道线性泛光灯 C |
| N6424-1064 | LED8W3500K 黑色 MT36 磁吸 48V 轨道线性泛光灯 C |
| N6424-1065 | LED8W4000K 黑色 MT36 磁吸 48V 轨道线性泛光灯 C |

## 安装方式

轨道式

## IP 等级

IP20

## 基础参数

|                       |           |
|-----------------------|-----------|
| 功率: 8W                | 电压: 48V   |
| 光通量: 520/560/600 lm   | 显指: Ra>90 |
| 色温: 3000K/3500K/4000K | 颜色: 黑色    |

## 配光参数

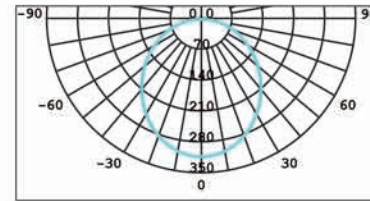

| 90°  |      |      |                  |
|------|------|------|------------------|
| h(m) | d(m) | Ev   | E <sub>max</sub> |
| 2    | 3.9  | 36.1 | 80.2             |
| 3    | 5.8  | 16.1 | 35.6             |
| 4    | 7.8  | 9.0  | 20.0             |
| 5    | 9.7  | 5.8  | 12.8             |

## MT36 泛光灯 C 16W

## 编码 / 产品型号

|            |                                      |
|------------|--------------------------------------|
| N6424-1066 | LED16W3000K 黑色 MT36 磁吸 48V 轨道线性泛光灯 C |
| N6424-1067 | LED16W3500K 黑色 MT36 磁吸 48V 轨道线性泛光灯 C |
| N6424-1068 | LED16W4000K 黑色 MT36 磁吸 48V 轨道线性泛光灯 C |

## 安装方式

轨道式

## IP 等级

IP20

## 基础参数

|                        |           |
|------------------------|-----------|
| 功率: 16W                | 电压: 48V   |
| 光通量: 1040/1120/1200 lm | 显指: Ra>90 |
| 色温: 3000K/3500K/4000K  | 颜色: 黑色    |

## 配光参数

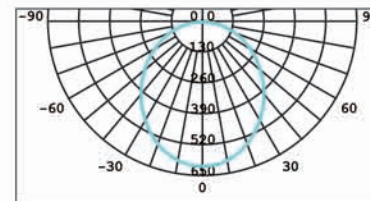

| 90°  |      |      |                  |
|------|------|------|------------------|
| h(m) | d(m) | Ev   | E <sub>max</sub> |
| 2    | 3.9  | 72.8 | 157.5            |
| 3    | 5.8  | 32.4 | 70.0             |
| 4    | 7.8  | 18.2 | 39.4             |
| 5    | 9.6  | 11.7 | 25.2             |

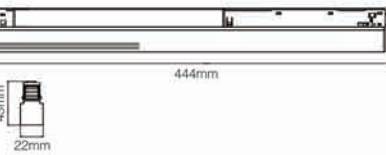
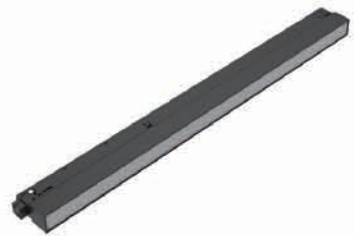
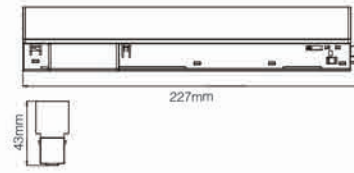

## MT36 吊线灯 9W

## 编码 / 产品型号

|            |                                       |
|------------|---------------------------------------|
| N6424-0993 | LED9W3000K24° 黑色 MT36 磁吸 48V 轨道圆柱形吊线灯 |
| N6424-0994 | LED9W3500K24° 黑色 MT36 磁吸 48V 轨道圆柱形吊线灯 |
| N6424-0995 | LED9W4000K24° 黑色 MT36 磁吸 48V 轨道圆柱形吊线灯 |

## 安装方式

轨道式

## IP 等级

IP20

## 基础参数

|                       |           |
|-----------------------|-----------|
| 功率: 9W                | 电压: 48V   |
| 光通量: 630/648/675 lm   | 显指: Ra>90 |
| 色温: 3000K/3500K/4000K | 颜色: 黑色    |

## 配光参数

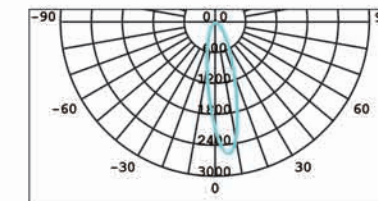

| 90°  |      |      |                  |
|------|------|------|------------------|
| h(m) | d(m) | Ev   | E <sub>max</sub> |
| 2    | 3.9  | 33.0 | 72.1             |
| 3    | 5.9  | 14.7 | 32.1             |
| 4    | 7.8  | 8.2  | 18.0             |
| 5    | 9    | 5.3  | 11.5             |

## MT36 调光调色轨道射灯 10W

编码 / 产品型号

N6424-1042

LED10W24° 调光调色黑色 MT36 磁吸 48V 轨道射灯

安装方式

嵌装导轨

IP 等级

IP20

基础参数

功率: 10W

电压: 48V

光通量: 700 lm

显指: Ra&gt;90

色温: 2700-5700K

颜色: 黑色

调光方式: ZigBee

尺寸:  $\phi 44 \times 180 \times H158$ mm

配光参数

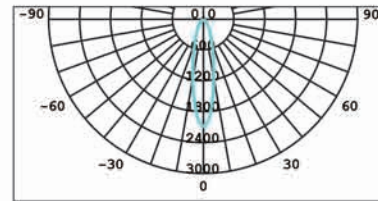

| 90°  |      |      |       |
|------|------|------|-------|
| h(m) | d(m) | Ev   | Emax  |
| 2    | 3.8  | 60.4 | 129.9 |
| 3    | 5.7  | 26.9 | 57.7  |
| 4    | 7.6  | 15.1 | 32.5  |
| 5    | 9.5  | 9.7  | 20.8  |

## MT36 调光调色吊线灯 10W

编码 / 产品型号

N6424-1044

LED10W36° 调光调色黑色 MT36 磁吸 48V 轨道吊线灯

安装方式

嵌装导轨

IP 等级

IP20

基础参数

功率: 10W

电压: 48V

光通量: 700 lm

显指: Ra&gt;90

色温: 2700-5700K

颜色: 黑色

调光方式: ZigBee

尺寸:  $\phi 41.5 \times 1508$ mm

配光参数

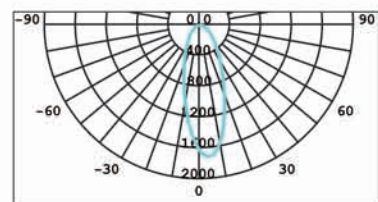

| 36°  |      |       |       |
|------|------|-------|-------|
| h(m) | d(m) | Ev    | Emax  |
| 2    | 1.1  | 287.1 | 429.7 |
| 3    | 1.7  | 127.6 | 191   |
| 4    | 2.3  | 71.8  | 107.4 |
| 5    | 2.8  | 45.9  | 68.8  |

## MT36 调光调色格栅射灯 12W

编码 / 产品型号

N6424-1040

LED12W24° 调光调色黑色 MT36 磁吸 48V 轨道线性格栅射灯

安装方式

嵌装导轨

IP 等级

IP20

基础参数

功率: 12W

电压: 48V

光通量: 950 lm

显指: Ra&gt;90

色温: 2700-5700K

颜色: 黑色

调光方式: ZigBee

尺寸:  $L328 \times W22 \times H43$ mm

配光参数

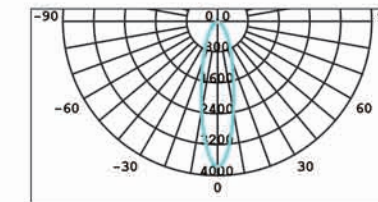

| 24°  |      |       |       |
|------|------|-------|-------|
| h(m) | d(m) | Ev    | Emax  |
| 2    | 0.9  | 646.5 | 982.4 |
| 3    | 1.3  | 287.4 | 436.6 |
| 4    | 1.8  | 161.6 | 245.6 |
| 5    | 2.2  | 103.4 | 157.2 |

## MT36 调光调色可调格栅射灯 12W

编码 / 产品型号

N6424-1041

LED12W24° 调光调色黑色 MT36 磁吸 48V 轨道可调线性格栅射灯

安装方式

嵌装导轨

IP 等级

IP20

基础参数

功率: 12W

电压: 48V

光通量: 950 lm

显指: Ra&gt;90

色温: 2700-5700K

颜色: 黑色

调光方式: ZigBee

尺寸:  $L334 \times W22 \times H100$ mm

配光参数

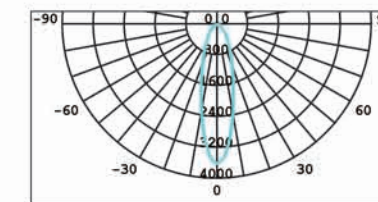

| 24°  |      |       |       |
|------|------|-------|-------|
| h(m) | d(m) | Ev    | Emax  |
| 2    | 0.9  | 624.8 | 925.3 |
| 3    | 1.4  | 277.7 | 411.2 |
| 4    | 1.8  | 156.2 | 231.3 |
| 5    | 2.3  | 100   | 148   |

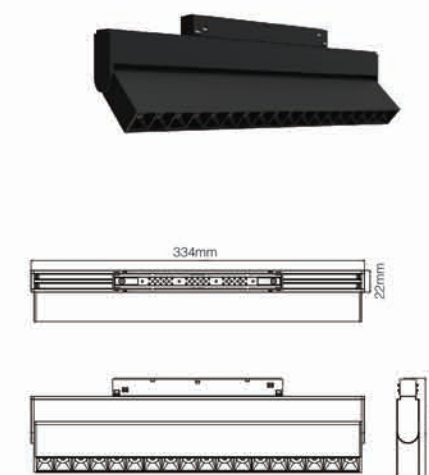
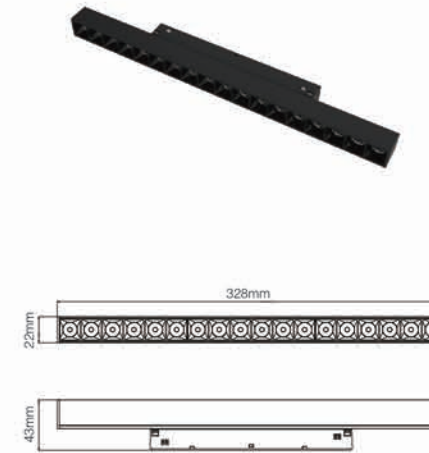
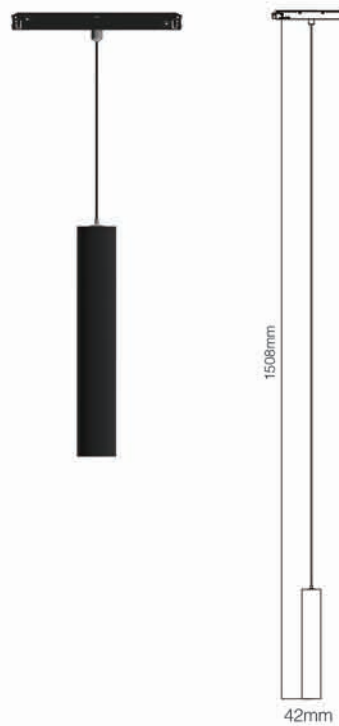
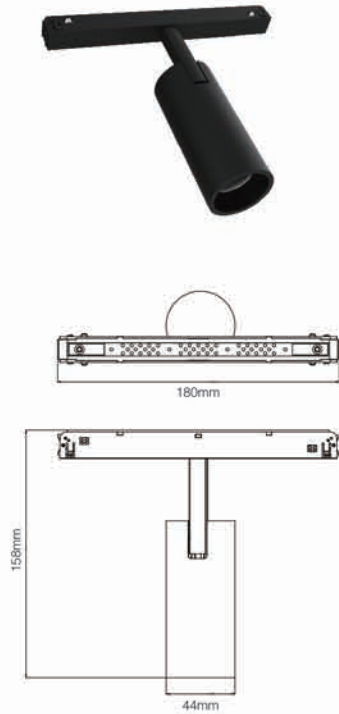



**MT36 调光调色泛光灯 12W****编码 / 产品型号**

N6424-1043 LED12W 调光调色黑色 MT36 磁吸 48V 轨道线性泛光灯

**安装方式**

嵌装导轨

**IP 等级**

IP20

**基础参数**

功率: 12W                      电压: 48V  
 光通量: 780lm                显指: Ra>90  
 色温: 2700-5700K          颜色: 黑色  
 调光方式: ZigBee            尺寸: L436\*W22\*H42.6mm

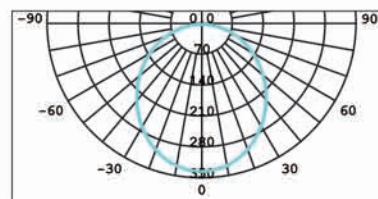
**配光参数**

| 90°  |      |      |                  |
|------|------|------|------------------|
| h(m) | d(m) | Ev   | E <sub>max</sub> |
| 2    | 3.8  | 38.7 | 84.5             |
| 3    | 5.7  | 17.2 | 37.6             |
| 4    | 7.5  | 9.7  | 21.1             |
| 5    | 9.4  | 6.2  | 13.5             |

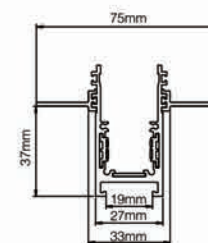
**MT36 活动翼嵌入式轨道****编码 / 产品型号**

N6600-1037 MT36 嵌入式磁吸轨道 1m- 黑色  
 N6600-1038 MT36 嵌入式磁吸轨道 2m- 黑色

**安装方式**

嵌入式

**开孔尺寸**

36mm

**MT36 配件及电源****编码 / 产品型号**

N6600-1039 MT36 磁吸轨道 L 型平面转角 - 黑色

**MT36 配件及电源****编码 / 产品型号**

N6600-1040 MT36 磁吸轨道 L 型立体转角 - 黑色



### MT36 固定翼三合一嵌入式轨道

#### 编码 / 产品型号

|            |                        |
|------------|------------------------|
| N6600-1074 | MT36 嵌入式固定翼磁吸轨道 1m- 黑色 |
| N6600-1075 | MT36 嵌入式固定翼磁吸轨道 2m- 黑色 |
| N6600-1076 | MT36 嵌入式固定翼磁吸轨道 3m- 黑色 |

#### 安装方式

嵌入式

#### 开孔尺寸

30mm

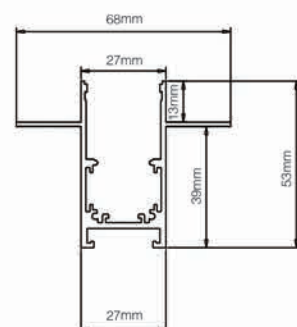

### MT36 配件及电源

#### 编码 / 产品型号

|            |                           |
|------------|---------------------------|
| N6600-1078 | MT36 磁吸固定翼轨道 L 型立体转角 - 黑色 |
|------------|---------------------------|



### MT36 配件及电源

#### 编码 / 产品型号

|            |                           |
|------------|---------------------------|
| N6600-1077 | MT36 磁吸固定翼轨道 L 型平面转角 - 黑色 |
|------------|---------------------------|



### MT36 配件及电源

#### 编码 / 产品型号

|            |                         |
|------------|-------------------------|
| N6524-0442 | 恒压 48V 嵌入式电源 PV3-150W-M |
|------------|-------------------------|



### MT36 配件及电源

#### 编码 / 产品型号

|            |                         |
|------------|-------------------------|
| N6600-1041 | MT36 磁吸轨道 0.2 米接电器 - 黑色 |
|------------|-------------------------|



### MT36 配件及电源

#### 编码 / 产品型号

|            |                         |
|------------|-------------------------|
| N6600-1042 | MT36 磁吸轨道 I 型电气连接器 - 黑色 |
|------------|-------------------------|



### MT36 配件及电源

#### 编码 / 产品型号

|            |                       |
|------------|-----------------------|
| N6600-1043 | MT36 磁吸轨道转角电气连接器 - 黑色 |
|------------|-----------------------|



## LT20



## 超薄低压轨道灯LT20

- **超薄一体**  
超薄明装轨道，灯具嵌入轨道内简洁轻薄  
减少吊顶对层高影响
- **灯源模组，自由组合**  
多种灯具模组，塑造空间光影
- **低压安全**  
24V特低电压，意外触摸无风险
- **安装便捷**  
机械卡扣锁紧结构，安装稳固快捷

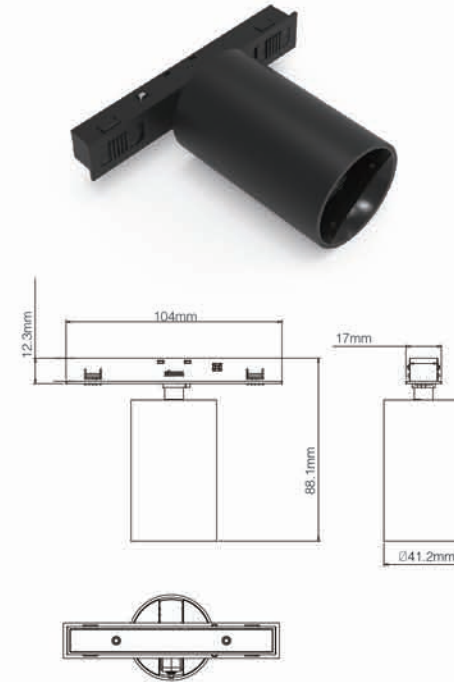

## LT20 轨道射灯 8W

## 编码 / 产品型号

|            |                              |
|------------|------------------------------|
| N6424-1020 | LED8W3000K24° 黑色 LT20 低压轨道射灯 |
| N6424-1021 | LED8W4000K24° 黑色 LT20 低压轨道射灯 |
| N6424-1022 | LED8W3000K36° 黑色 LT20 低压轨道射灯 |
| N6424-1023 | LED8W4000K36° 黑色 LT20 低压轨道射灯 |

## 安装方式

轨道式

## IP 等级

IP20

## 基础参数

|                                |             |
|--------------------------------|-------------|
| 功率: 8W                         | 电压: 24V     |
| 光通量: 600lm (24°) / 520lm (36°) | 显指: Ra ≥ 90 |
| 色温: 3000K/4000K                | 颜色: 黑色      |

## 配光参数

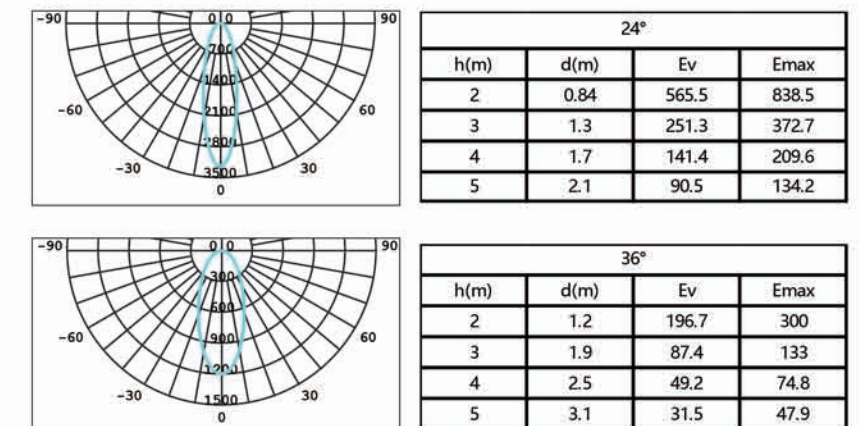



## LT20 格栅射灯 6W

## 编码 / 产品型号

|            |               |                    |
|------------|---------------|--------------------|
| N6424-1024 | LED6W3000K36° | 黑色 LT20 低压轨道线性格栅射灯 |
| N6424-1025 | LED6W4000K36° | 黑色 LT20 低压轨道线性格栅射灯 |
| N6424-1026 | LED6W3000K48° | 黑色 LT20 低压轨道线性格栅射灯 |
| N6424-1027 | LED6W4000K48° | 黑色 LT20 低压轨道线性格栅射灯 |

## 安装方式

轨道式

## IP 等级

IP20

## 基础参数

|                 |           |
|-----------------|-----------|
| 功率: 6W          | 电压: 24V   |
| 光通量: 360/390 lm | 显指: Ra≥90 |
| 色温: 3000K/4000K | 颜色: 黑色    |

## 配光参数

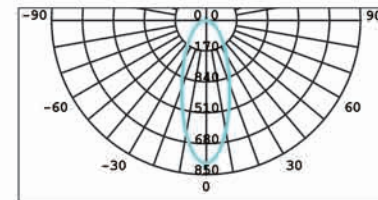

| 36°  |      |       |                  |
|------|------|-------|------------------|
| h(m) | d(m) | Ev    | E <sub>max</sub> |
| 2    | 1.4  | 137.1 | 207.2            |
| 3    | 2    | 61    | 92.1             |
| 4    | 2.7  | 34.3  | 51.8             |
| 5    | 3.4  | 22    | 33.2             |

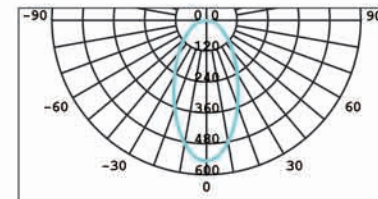

| 48°  |      |      |                  |
|------|------|------|------------------|
| h(m) | d(m) | Ev   | E <sub>max</sub> |
| 2    | 1.9  | 87.9 | 140.7            |
| 3    | 2.8  | 39.1 | 62.5             |
| 4    | 3.7  | 22   | 35.2             |
| 5    | 4.7  | 14.1 | 22.5             |



## LT20 格栅射灯 12W

## 编码 / 产品型号

|            |                |                    |
|------------|----------------|--------------------|
| N6424-1028 | LED12W3000K36° | 黑色 LT20 低压轨道线性格栅射灯 |
| N6424-1029 | LED12W4000K36° | 黑色 LT20 低压轨道线性格栅射灯 |
| N6424-1030 | LED12W3000K48° | 黑色 LT20 低压轨道线性格栅射灯 |
| N6424-1031 | LED12W4000K48° | 黑色 LT20 低压轨道线性格栅射灯 |

## 安装方式

轨道式

## IP 等级

IP20

## 基础参数

|                 |           |
|-----------------|-----------|
| 功率: 12W         | 电压: 24V   |
| 光通量: 720/780 lm | 显指: Ra≥90 |
| 色温: 3000K/4000K | 颜色: 黑色    |

## 配光参数

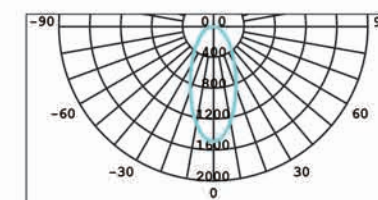

| 36°  |      |       |                  |
|------|------|-------|------------------|
| h(m) | d(m) | Ev    | E <sub>max</sub> |
| 2    | 1.4  | 250.1 | 378.5            |
| 3    | 2    | 111.2 | 168.2            |
| 4    | 2.7  | 62.5  | 94.6             |
| 5    | 3.4  | 40    | 60.6             |

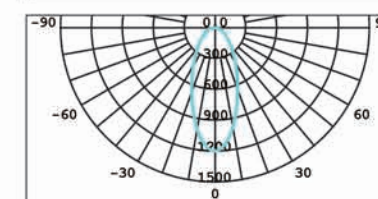

| 48°  |      |       |                  |
|------|------|-------|------------------|
| h(m) | d(m) | Ev    | E <sub>max</sub> |
| 2    | 1.7  | 193.3 | 302.2            |
| 3    | 2.6  | 85.9  | 134.3            |
| 4    | 3.5  | 48.3  | 75.5             |
| 5    | 4.3  | 30.9  | 48.3             |

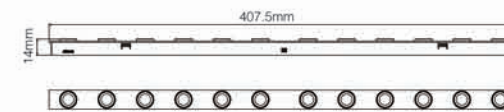





### LT20 线性泛光灯 7W

#### 编码 / 产品型号

N6424-1032 LED7W3000K 黑色 LT20 低压轨道线性泛光灯  
N6424-1033 LED7W4000K 黑色 LT20 低压轨道线性泛光灯

#### 安装方式

轨道式

#### IP 等级

IP20

#### 基础参数

功率: 7W 电压: 24V  
光通量: 266/294 lm 显指: Ra≥90  
色温: 3000K/4000K 颜色: 黑色

#### 配光参数

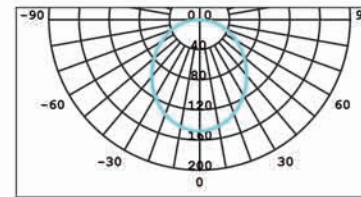

| 80°  |      |      |                  |
|------|------|------|------------------|
| h(m) | d(m) | Ev   | E <sub>max</sub> |
| 2    | 3.1  | 20.7 | 40.8             |
| 3    | 4.7  | 9.2  | 18.1             |
| 4    | 6.3  | 5.2  | 10.2             |
| 5    | 7.8  | 3.3  | 6.5              |

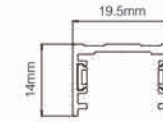
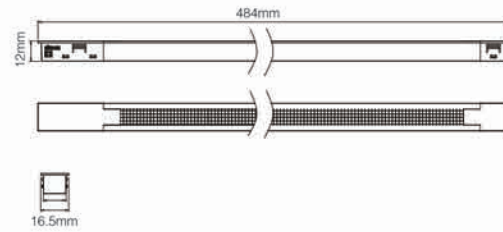

### LT20 明装轨道

#### 编码 / 产品型号

N6600-1056 LT20 明装低压轨道 1m- 黑色  
N6600-1057 LT20 明装低压轨道 2m- 黑色

#### 安装方式

明装

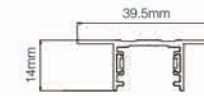

### LT20 嵌装轨道

#### 编码 / 产品型号

N6600-1058 LT20 嵌入式低压轨道 1m- 黑色  
N6600-1059 LT20 嵌入式低压轨道 2m- 黑色

#### 安装方式

嵌入式



### LT20 线性泛光灯 10.5W

#### 编码 / 产品型号

N6424-1034 LED10.5W3000K 黑色 LT20 低压轨道线性泛光灯  
N6424-1035 LED10.5W4000K 黑色 LT20 低压轨道线性泛光灯

#### 安装方式

轨道式

#### IP 等级

IP20

#### 基础参数

功率: 10.5W 电压: 24V  
光通量: 399/441 lm 显指: Ra≥90  
色温: 3000K/4000K 颜色: 黑色

#### 配光参数

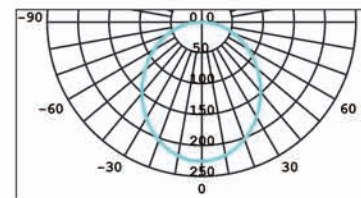

| 80°  |      |      |                  |
|------|------|------|------------------|
| h(m) | d(m) | Ev   | E <sub>max</sub> |
| 3    | 3.3  | 28.5 | 55.1             |
| 4    | 5    | 12.7 | 24.5             |
| 5    | 6.7  | 7.1  | 13.8             |
| 6    | 8.4  | 4.6  | 8.8              |

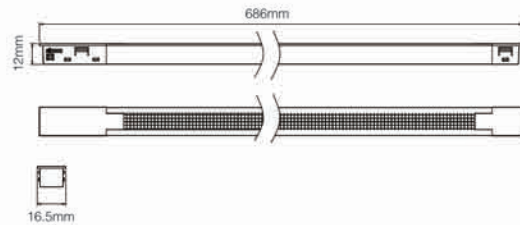

LT20 配件及电源

编码 / 产品型号

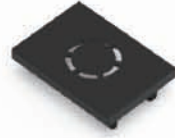

N6600-1060 LT20 低压轨道端盖 - 黑色



N6600-1062 LT20 低压明装轨道  
L型平面转角 - 黑色



N6600-1063 LT20 低压明装轨道  
L型立面内转角 - 黑色



N6600-1064 LT20 低压嵌入式轨道  
L型平面转角 - 黑色



N6600-1065 LT20 低压嵌入式轨道  
L型立面内转角 - 黑色



N6600-1066 LT20 低压轨道插销



N6600-1067 LT20 低压轨道接电器 - 黑色



N6600-1068 LT20 低压轨道  
I型电气连接器 - 黑色



N6600-1069 LT20 低压轨道  
L型电气连接器 - 黑色



N6600-1071 LT20 低压轨道装饰盖板  
-1米黑色



N6600-1072 LT20 低压轨道驱动端  
装饰盖板 -0.2米黑色



N6524-0453 恒压 24V 嵌入式电源  
PV4-100W-L





## LL58

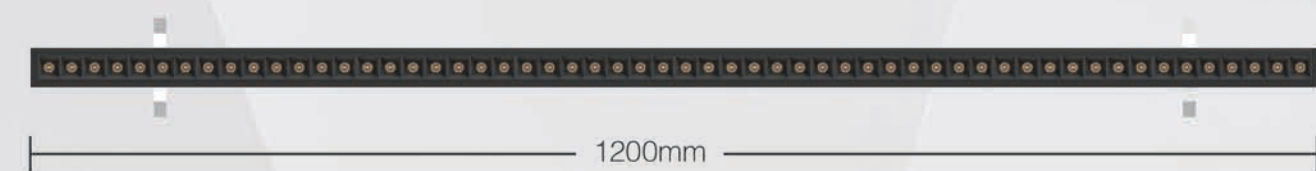
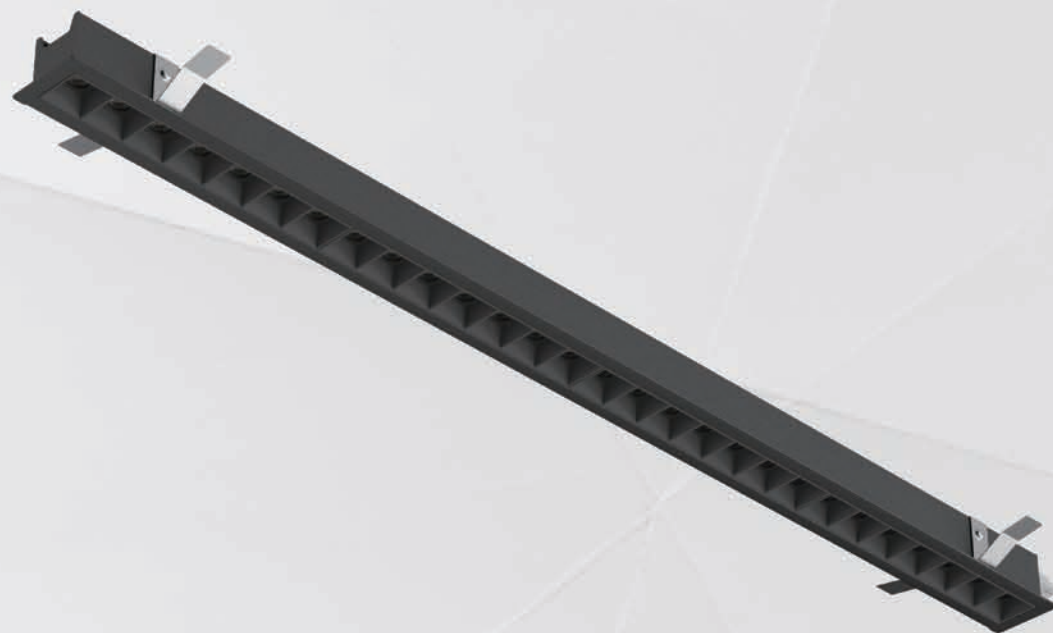

## 线性射灯LL58

- 专业光学

UGR<12, 提供高均匀度与舒适度的优质光线  
首尾光输出一致, 拼接效果好

- 精致外观

体积小巧精致

- 可拼接

可拼接至多7.2米, 过拼接电路保护设计  
安全可靠

- 多种安装方式

可选嵌入式安装, 吸顶式安装(可定制)



## LL58 7W

## 编码 / 产品型号

|            |                                       |
|------------|---------------------------------------|
| N0524-0247 | LED7W3000K30° 30CM 黑色 LL58 线性射灯 (嵌入式) |
| N0524-0295 | LED7W3000K30° 30CM 白色 LL58 线性射灯 (嵌入式) |
| N6600-0769 | LL58 线性射灯拼接配件                         |
| N6524-0456 | 恒压 24V 电源 EV2-40W                     |
| N6524-0457 | 恒压 24V 电源 EV2-60W                     |
| N6524-0458 | 恒压 24V 电源 EV2-150W                    |
| N6524-0463 | 恒压 24V 电源 EV2-250W                    |

|             |              |
|-------------|--------------|
| <b>安装方式</b> | <b>IP 等级</b> |
| 嵌入式         | IP20         |

## 基础参数

|             |           |
|-------------|-----------|
| 功率: 7W      | 电压: 24V   |
| 光通量: 465 lm | 显指: Ra>90 |
| 色温: 3000K   | 颜色: 白 / 黑 |
| 灯体材质: 拉伸铝   |           |

## 配光参数

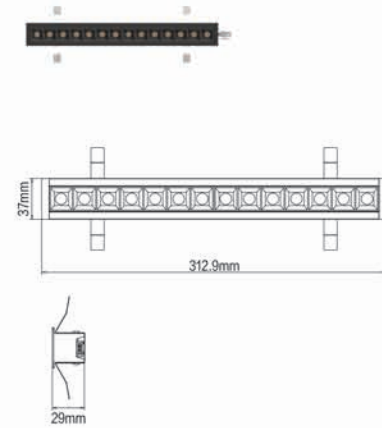
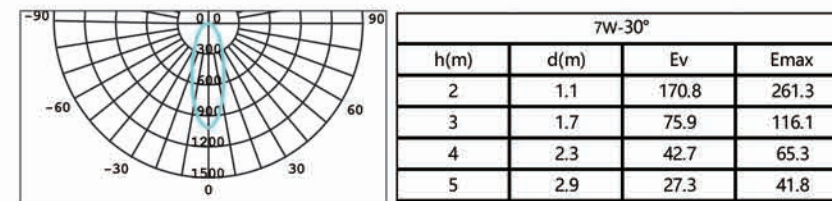

32 × 306mm

## LL58 21W

## 编码 / 产品型号

|            |  |
|------------|--|
| N0524-0253 | LED21W3000K30° 90CM 黑色 LL58 线性射灯 (嵌入式) |
| N0524-0301 | LED21W3000K30° 90CM 白色 LL58 线性射灯 (嵌入式) |
| N6600-0769 | LL58 线性射灯拼接配件                          |
| N6524-0456 | 恒压 24V 电源 EV2-40W                      |
| N6524-0457 | 恒压 24V 电源 EV2-60W                      |
| N6524-0458 | 恒压 24V 电源 EV2-150W                     |
| N6524-0463 | 恒压 24V 电源 EV2-250W                     |

|             |              |
|-------------|--------------|
| <b>安装方式</b> | <b>IP 等级</b> |
| 嵌入式         | IP20         |

## 基础参数

|              |           |
|--------------|-----------|
| 功率: 21W      | 电压: 24V   |
| 光通量: 1305 lm | 显指: Ra>90 |
| 色温: 3000K    | 颜色: 白 / 黑 |
| 灯体材质: 拉伸铝    |           |

## 配光参数

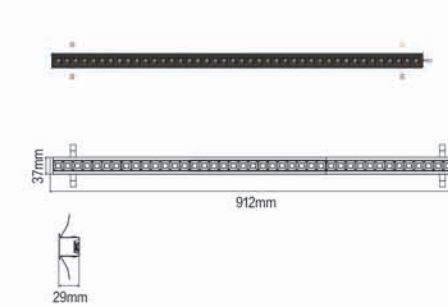
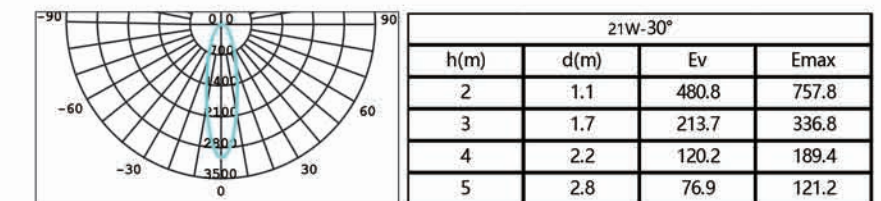

32 × 903mm

## LL58 14W

## 编码 / 产品型号

|            |  |
|------------|--|
| N0524-0250 | LED14W3000K30° 60CM 黑色 LL58 线性射灯 (嵌入式) |
| N0524-0298 | LED14W3000K30° 60CM 白色 LL58 线性射灯 (嵌入式) |
| N6600-0769 | LL58 线性射灯拼接配件                          |
| N6524-0456 | 恒压 24V 电源 EV2-40W                      |
| N6524-0457 | 恒压 24V 电源 EV2-60W                      |
| N6524-0458 | 恒压 24V 电源 EV2-150W                     |
| N6524-0463 | 恒压 24V 电源 EV2-250W                     |

|             |              |
|-------------|--------------|
| <b>安装方式</b> | <b>IP 等级</b> |
| 嵌入式         | IP20         |

## 基础参数

|             |           |
|-------------|-----------|
| 功率: 14W     | 电压: 24V   |
| 光通量: 925 lm | 显指: Ra>90 |
| 色温: 3000K   | 颜色: 白 / 黑 |
| 灯体材质: 拉伸铝   |           |

## 配光参数

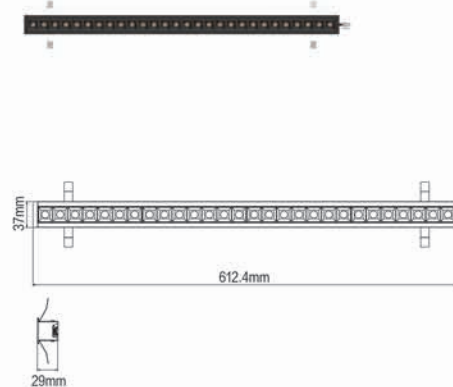
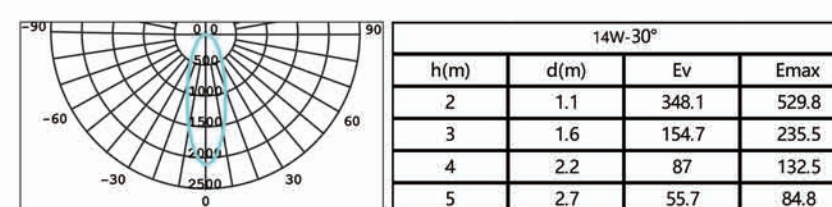

32 × 606mm

## LL58 28W

## 编码 / 产品型号

|            |   |
|------------|---|
| N0524-0255 | LED28W2700K30° 120CM 黑色 LL58 线性射灯 (嵌入式) |
| N0524-0256 | LED28W3000K30° 120CM 黑色 LL58 线性射灯 (嵌入式) |
| N6600-0769 | LL58 线性射灯拼接配件                           |
| N6524-0456 | 恒压 24V 电源 EV2-40W                       |
| N6524-0457 | 恒压 24V 电源 EV2-60W                       |
| N6524-0458 | 恒压 24V 电源 EV2-150W                      |
| N6524-0463 | 恒压 24V 电源 EV2-250W                      |

|             |              |
|-------------|--------------|
| <b>安装方式</b> | <b>IP 等级</b> |
| 嵌入式         | IP20         |

## 基础参数

|              |           |
|--------------|-----------|
| 功率: 28W      | 电压: 24V   |
| 光通量: 1745 lm | 显指: Ra>90 |
| 色温: 3000K    | 颜色: 白 / 黑 |
| 灯体材质: 拉伸铝    |           |

## 配光参数

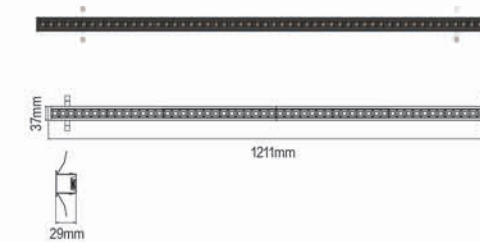
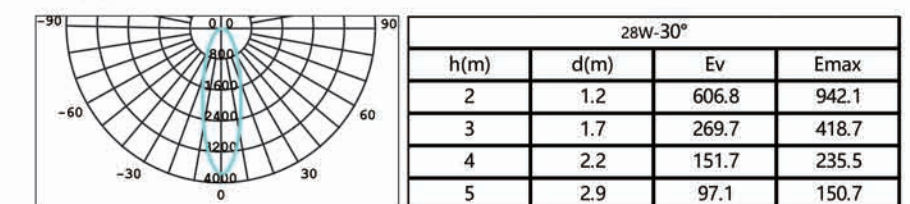

32 × 1203mm



# WW58

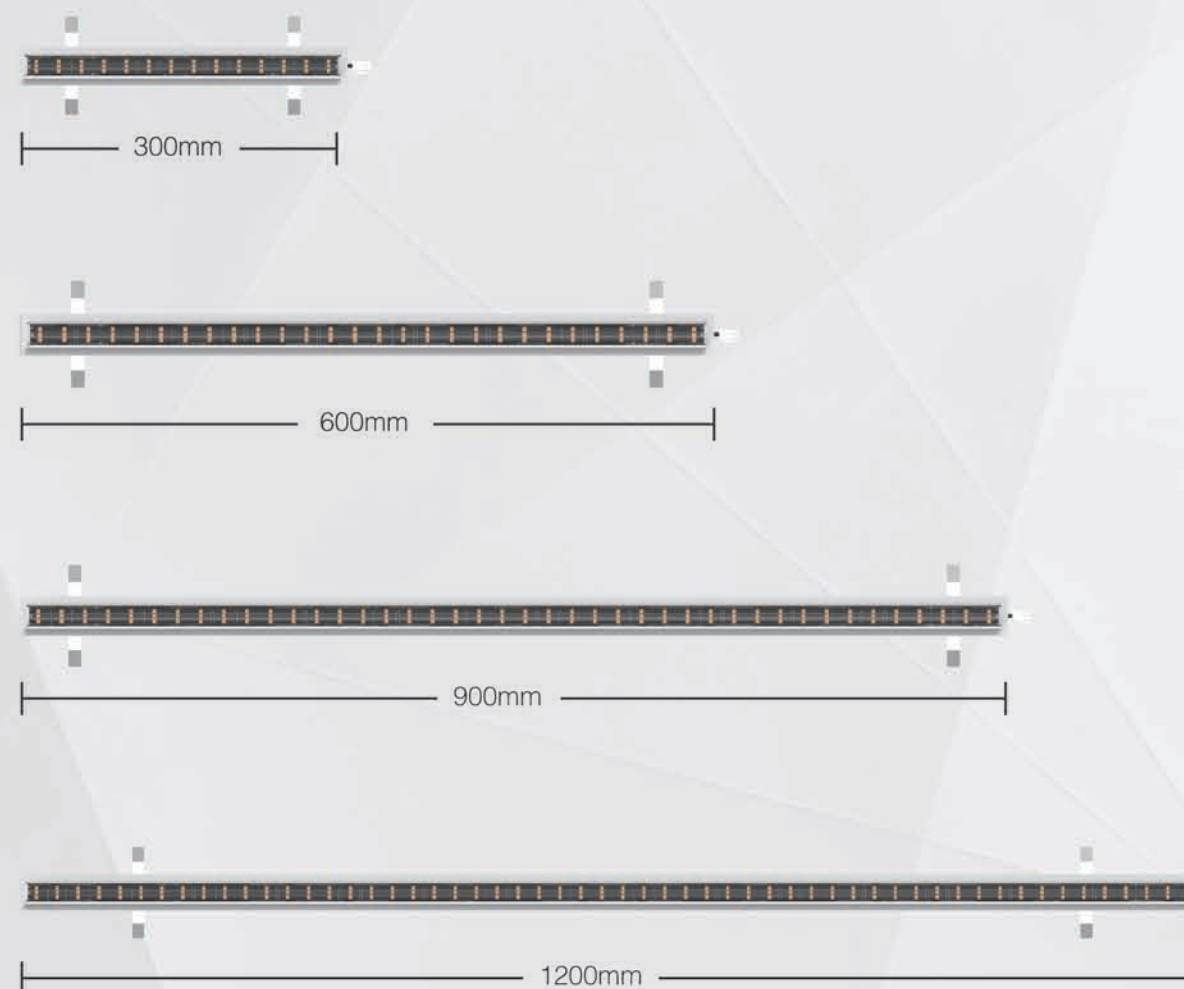

## 线性洗墙灯WW58

### ● 偏光设计

偏光非对称透镜设计，照度均匀度达0.6以上  
洗墙高度3.5m以上

### ● 防眩光

防眩光挡板设计，正常观看方向无眩光，  
墙面顶部无暗影

### ● 丰富空间

安装要求离墙面0.4~0.6m，空间使用灵活  
高视觉舒适度

### ● 可拼接

适用大宽幅墙面，最长可拼接7.2米  
电路保护设计，减少安装出错可能性  
首尾光输出一致，拼接洗墙效果一致性佳



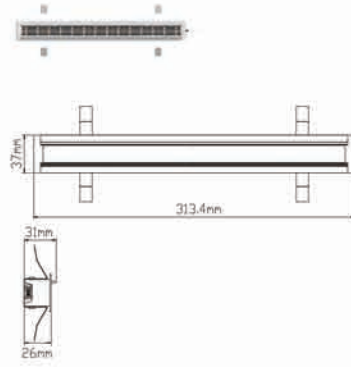

$\varnothing$  32 × 306mm

## WW58 7W

### 编码 / 产品型号

|            |                                    |
|------------|------------------------------------|
| N0524-0211 | LED7W3000K30CM 黑色 WW58 线性洗墙灯 (嵌入式) |
| N0524-0235 | LED7W3000K30CM 白色 WW58 线性洗墙灯 (嵌入式) |
| N6600-0768 | WW58 线性洗墙灯拼接配件                     |
| N6524-0456 | 恒压 24V 电源 EV2-40W                  |
| N6524-0457 | 恒压 24V 电源 EV2-60W                  |
| N6524-0458 | 恒压 24V 电源 EV2-150W                 |
| N6524-0463 | 恒压 24V 电源 EV2-250W                 |

### 安装方式 IP 等级

嵌入式 IP20

### 基础参数

|             |                 |
|-------------|-----------------|
| 功率: 7W      | 电压: 24V         |
| 光通量: 560 lm | 显指: Ra>90       |
| 色温: 3000K   | 颜色: 白 / 黑       |
| 灯体材质: 拉伸铝   | 洗墙角度: 20° * 90° |

### 配光参数

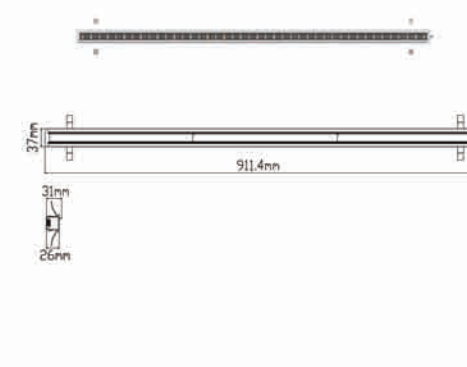
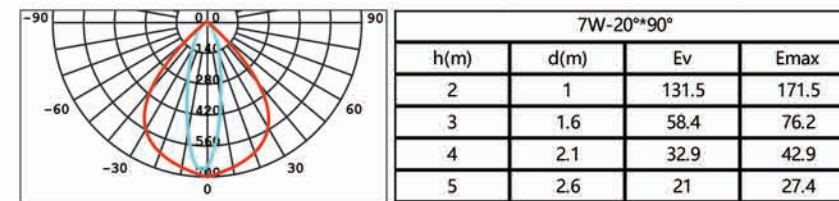

$\varnothing$  32 × 903mm

## WW58 21W

### 编码 / 产品型号

|            |                                     |
|------------|-------------------------------------|
| N0524-0217 | LED21W3000K90CM 黑色 WW58 线性洗墙灯 (嵌入式) |
| N0524-0241 | LED21W3000K90CM 白色 WW58 线性洗墙灯 (嵌入式) |
| N6600-0768 | WW58 线性洗墙灯拼接配件                      |
| N6524-0456 | 恒压 24V 电源 EV2-40W                   |
| N6524-0457 | 恒压 24V 电源 EV2-60W                   |
| N6524-0458 | 恒压 24V 电源 EV2-150W                  |
| N6524-0463 | 恒压 24V 电源 EV2-250W                  |

### 安装方式 IP 等级

嵌入式 IP20

### 基础参数

|              |                 |
|--------------|-----------------|
| 功率: 21W      | 电压: 24V         |
| 光通量: 1650 lm | 显指: Ra>90       |
| 色温: 3000K    | 颜色: 白 / 黑       |
| 灯体材质: 拉伸铝    | 洗墙角度: 20° * 90° |

### 配光参数

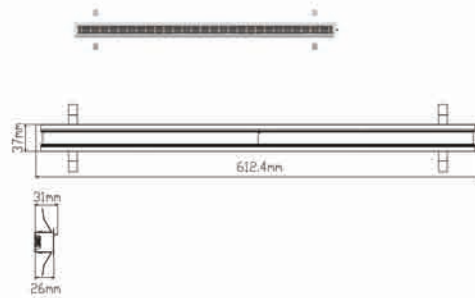
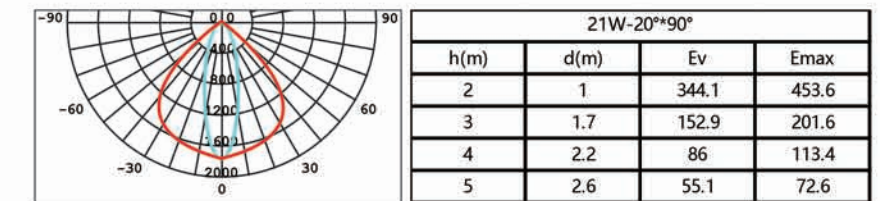

$\varnothing$  32 × 606mm

## WW58 14W

### 编码 / 产品型号

|            |                                     |
|------------|-------------------------------------|
| N0524-0214 | LED14W3000K60CM 黑色 WW58 线性洗墙灯 (嵌入式) |
| N0524-0238 | LED14W3000K60CM 白色 WW58 线性洗墙灯 (嵌入式) |
| N6600-0768 | WW58 线性洗墙灯拼接配件                      |
| N6524-0456 | 恒压 24V 电源 EV2-40W                   |
| N6524-0457 | 恒压 24V 电源 EV2-60W                   |
| N6524-0458 | 恒压 24V 电源 EV2-150W                  |
| N6524-0463 | 恒压 24V 电源 EV2-250W                  |

### 安装方式 IP 等级

嵌入式 IP20

### 基础参数

|              |                 |
|--------------|-----------------|
| 功率: 14W      | 电压: 24V         |
| 光通量: 1143 lm | 显指: Ra>90       |
| 色温: 3000K    | 颜色: 白 / 黑       |
| 灯体材质: 拉伸铝    | 洗墙角度: 20° * 90° |

### 配光参数

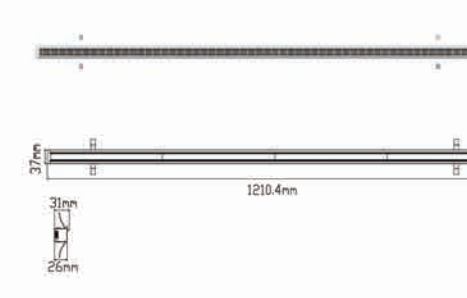
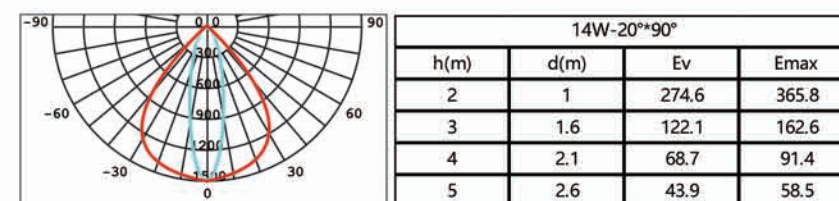

$\varnothing$  32 × 1203mm

## WW58 28W

### 编码 / 产品型号

|            |                                      |
|------------|--------------------------------------|
| N0524-0220 | LED28W3000K120CM 黑色 WW58 线性洗墙灯 (嵌入式) |
| N0524-0244 | LED28W3000K120CM 白色 WW58 线性洗墙灯 (嵌入式) |
| N6600-0768 | WW58 线性洗墙灯拼接配件                       |
| N6524-0456 | 恒压 24V 电源 EV2-40W                    |
| N6524-0457 | 恒压 24V 电源 EV2-60W                    |
| N6524-0458 | 恒压 24V 电源 EV2-150W                   |
| N6524-0463 | 恒压 24V 电源 EV2-250W                   |

### 安装方式 IP 等级

嵌入式 IP20

### 基础参数

|              |                 |
|--------------|-----------------|
| 功率: 28W      | 电压: 24V         |
| 光通量: 2155 lm | 显指: Ra>90       |
| 色温: 3000K    | 颜色: 白 / 黑       |
| 灯体材质: 拉伸铝    | 洗墙角度: 20° * 90° |

### 配光参数

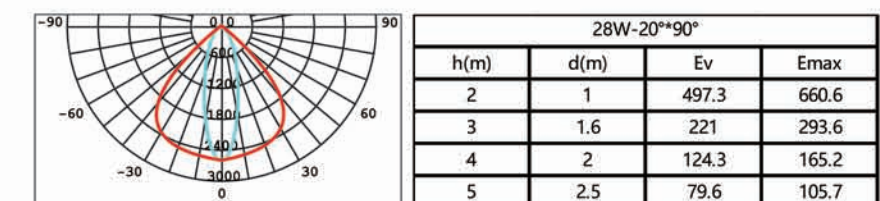



# CS20三代

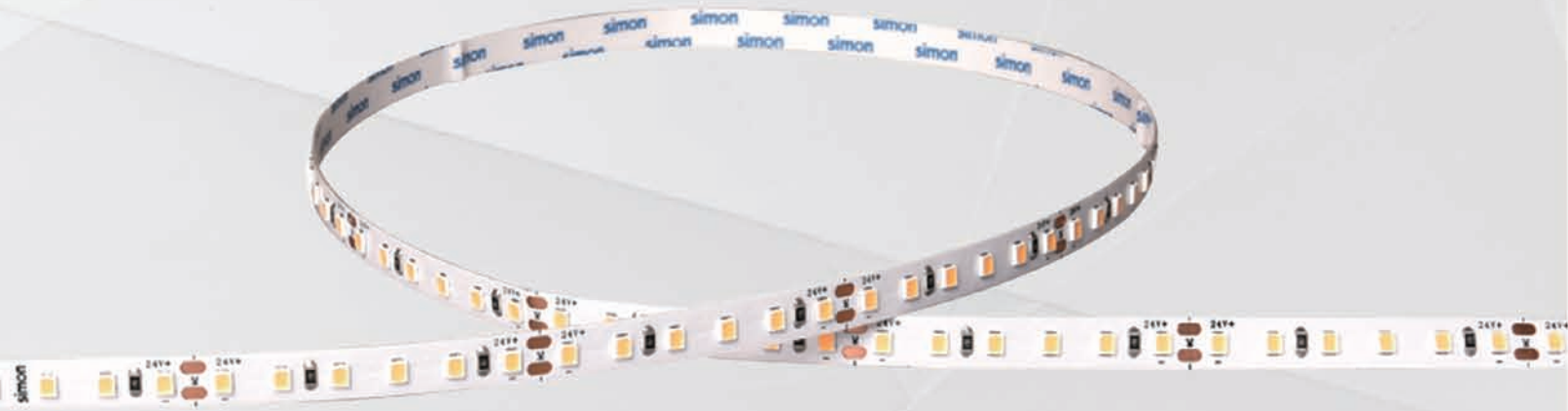

## 低压灯带CS20三代

- 高品质**  
加厚覆铜，单路最长10米，首尾亮度均匀
- 安全性**  
24V低压绝缘灯带，安全防触电，保护家人安全
- 方便灵活**  
双头出线，连接简便
- 高粘性**  
专属定制高粘性背胶，粘贴牢靠
- 高显色**  
显色指数Ra ≥ 90，还原真实本色

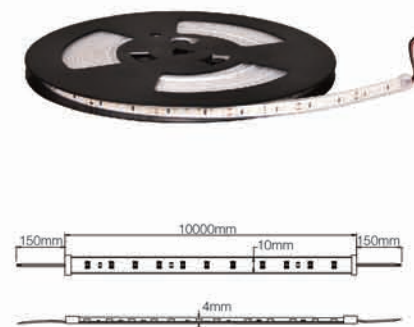
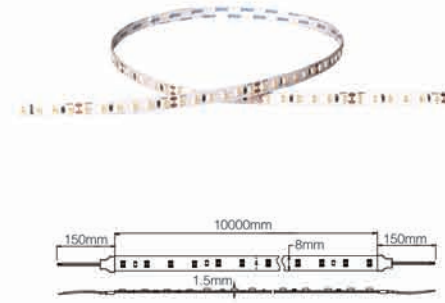

## CS20 三代 5W 裸板

### 编码 / 产品型号

|            |   |
|------------|---|
| N6824-0229 | LED5W 3000K CS20 低压灯带三代 -IP20 2835-60(10米/卷)Ra90  |
| N6824-0230 | LED5W 3500K CS20 低压灯带三代 -IP20 2835-60(10米/卷)Ra90  |
| N6824-0231 | LED5W 4000K CS20 低压灯带三代 -IP20 2835-60(10米/卷)Ra90  |
| N6824-0253 | LED5W 2700K CS20 低压灯带三代 -IP20 2835-120(10米/卷)Ra90 |
| N6824-0232 | LED5W 3000K CS20 低压灯带三代 -IP20 2835-120(10米/卷)Ra90 |
| N6824-0233 | LED5W 3500K CS20 低压灯带三代 -IP20 2835-120(10米/卷)Ra90 |
| N6824-0234 | LED5W 4000K CS20 低压灯带三代 -IP20 2835-120(10米/卷)Ra90 |

| 安装方式 | IP 等级 |
|------|-------|
| 背胶   | IP20  |

### 基础参数

|                             |                |
|-----------------------------|----------------|
| 功率: 5W                      | 电压: 24V        |
| 光通量: 450/465/480/500 lm     | 显指: Ra>90      |
| 色温: 2700K/3000K/3500K/4000K | 灯珠数量: 60/120 珠 |

### 配光参数

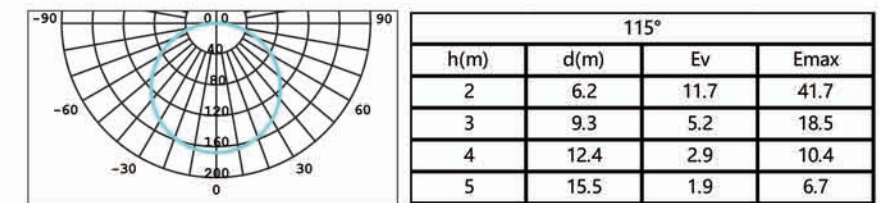

## CS20 三代 5W 套管

### 编码 / 产品型号

|            |   |
|------------|---|
| N6824-0241 | LED5W 3000K CS20 低压灯带三代 -IP65 2835-60(10米/卷)Ra90  |
| N6824-0242 | LED5W 3500K CS20 低压灯带三代 -IP65 2835-60(10米/卷)Ra90  |
| N6824-0243 | LED5W 4000K CS20 低压灯带三代 -IP65 2835-60(10米/卷)Ra90  |
| N6824-0244 | LED5W 3000K CS20 低压灯带三代 -IP65 2835-120(10米/卷)Ra90 |
| N6824-0245 | LED5W 3500K CS20 低压灯带三代 -IP65 2835-120(10米/卷)Ra90 |
| N6824-0246 | LED5W 4000K CS20 低压灯带三代 -IP65 2835-120(10米/卷)Ra90 |

| 安装方式 | IP 等级 |
|------|-------|
| 卡座固定 | IP65  |

### 基础参数

|                       |                |
|-----------------------|----------------|
| 功率: 5W                | 电压: 24V        |
| 光通量: 460/470/490 lm   | 显指: Ra>90      |
| 色温: 3000K/3500K/4000K | 灯珠数量: 60/120 珠 |

### 配光参数

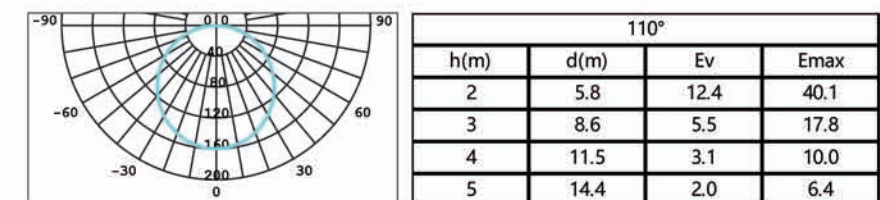

## CS20 三代 10W 裸板

## 编码 / 产品型号

|            |  |
|------------|--|
| N6824-0254 | LED10W 2700K CS20 低压灯带三代 -IP20 2835-120(10米/卷)Ra90 |
| N6824-0235 | LED10W 3000K CS20 低压灯带三代 -IP20 2835-120(10米/卷)Ra90 |
| N6824-0236 | LED10W 3500K CS20 低压灯带三代 -IP20 2835-120(10米/卷)Ra90 |
| N6824-0237 | LED10W 4000K CS20 低压灯带三代 -IP20 2835-120(10米/卷)Ra90 |

## 安装方式 IP 等级

背胶 IP20

## 基础参数

功率: 10W 电压: 24V  
光通量: 900/930/960/990 lm 显指: Ra>90  
色温: 2700K/3000K/3500K/4000K 灯珠数量: 120 珠

## 配光参数

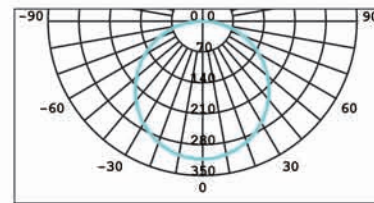

| 115° |      |      |                  |
|------|------|------|------------------|
| h(m) | d(m) | Ev   | E <sub>max</sub> |
| 2    | 6.2  | 21.7 | 77.2             |
| 3    | 9.3  | 9.6  | 34.3             |
| 4    | 12.5 | 5.4  | 19.3             |
| 5    | 15.6 | 3.5  | 12.3             |

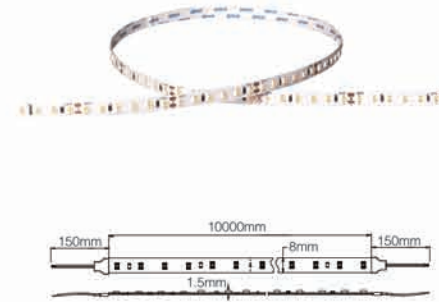
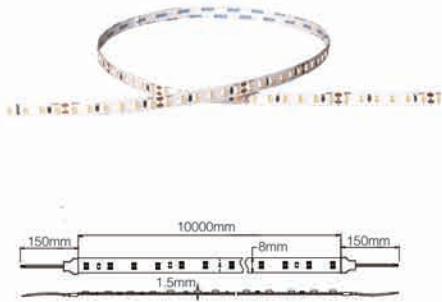

## CS20 三代 12W 裸板

## 编码 / 产品型号

|            |  |
|------------|--|
| N6824-0255 | LED12W 2700K CS20 低压灯带三代 -IP20 2835-120(10米/卷)Ra90 |
| N6824-0238 | LED12W 3000K CS20 低压灯带三代 -IP20 2835-120(10米/卷)Ra90 |
| N6824-0239 | LED12W 3500K CS20 低压灯带三代 -IP20 2835-120(10米/卷)Ra90 |
| N6824-0240 | LED12W 4000K CS20 低压灯带三代 -IP20 2835-120(10米/卷)Ra90 |

## 安装方式 IP 等级

背胶 IP20

## 基础参数

功率: 12W 电压: 24V  
光通量: 1056/1080/1116/1152 lm 显指: Ra>90  
色温: 2700K/3000K/3500K/4000K 灯珠数量: 120 珠

## 配光参数

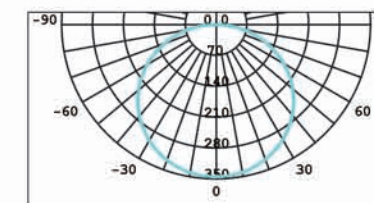

| 115° |      |      |                  |
|------|------|------|------------------|
| h(m) | d(m) | Ev   | E <sub>max</sub> |
| 2    | 6.2  | 24.3 | 86.8             |
| 3    | 9.3  | 10.8 | 38.6             |
| 4    | 12.4 | 6.1  | 21.7             |
| 5    | 15.5 | 3.9  | 13.9             |

## CS20 三代 10W 套管

## 编码 / 产品型号

|            |  |
|------------|--|
| N6824-0247 | LED10W 3000K CS20 低压灯带三代 -IP65 2835-120(10米/卷)Ra90 |
| N6824-0248 | LED10W 3500K CS20 低压灯带三代 -IP65 2835-120(10米/卷)Ra90 |
| N6824-0249 | LED10W 4000K CS20 低压灯带三代 -IP65 2835-120(10米/卷)Ra90 |

## 安装方式 IP 等级

卡座固定 IP65

## 基础参数

功率: 10W 电压: 24V  
光通量: 880/900/940 lm 显指: Ra>90  
色温: 3000K/3500K/4000K 灯珠数量: 120 珠

## 配光参数

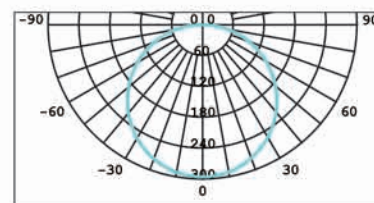

| 110° |      |      |                  |
|------|------|------|------------------|
| h(m) | d(m) | Ev   | E <sub>max</sub> |
| 2    | 5.8  | 22.8 | 73.7             |
| 3    | 8.7  | 10.1 | 32.8             |
| 4    | 11.6 | 5.7  | 18.4             |
| 5    | 14.5 | 3.6  | 11.8             |

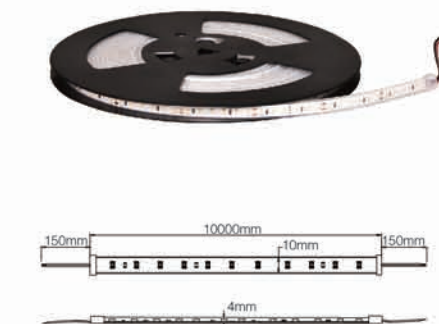
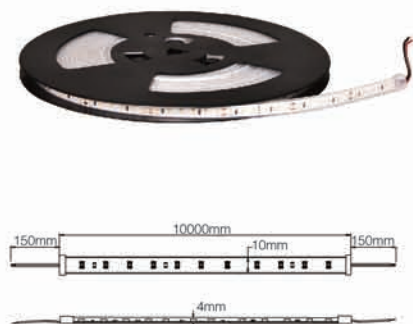

## CS20 三代 12W 套管

## 编码 / 产品型号

|            |  |
|------------|--|
| N6824-0250 | LED12W 3000K CS20 低压灯带三代 -IP65 2835-120(10米/卷)Ra90 |
| N6824-0251 | LED12W 3500K CS20 低压灯带三代 -IP65 2835-120(10米/卷)Ra90 |
| N6824-0252 | LED12W 4000K CS20 低压灯带三代 -IP65 2835-120(10米/卷)Ra90 |

## 安装方式 IP 等级

卡座固定 IP65

## 基础参数

功率: 12W 电压: 24V  
光通量: 1056/1080/1128 lm 显指: Ra>90  
色温: 3000K/3500K/4000K 灯珠数量: 120 珠

## 配光参数

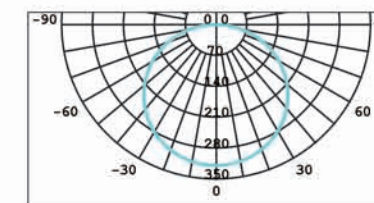

| 110° |      |      |                  |
|------|------|------|------------------|
| h(m) | d(m) | Ev   | E <sub>max</sub> |
| 2    | 5.8  | 25.4 | 83.1             |
| 3    | 8.6  | 11.3 | 36.9             |
| 4    | 11.5 | 6.3  | 20.8             |
| 5    | 14.4 | 4.1  | 13.3             |



## CS20 三代 配件

## 编码 / 产品型号

|            |  |
|------------|--|
| N68C4-0039 | 8mm 裸板端子 - 单边出线  |
| N68C4-0044 | 8mm 裸板单色对接端子   |
| N6600-0938 | CAC-CS20 低压灯带 W10mm 固定卡座配件包 (卡座 10 只、M2.5×8 带介螺丝 20 只) |
| N6600-0939 | CAC-CS20 低压灯带 W10mm 硅胶堵塞 (含尾塞、出线塞各 1 只)                |
| N6600-0942 | CAC-CS20 低压灯带硅胶粘接剂 (堵头粘合胶 1 只)                         |





## SS36

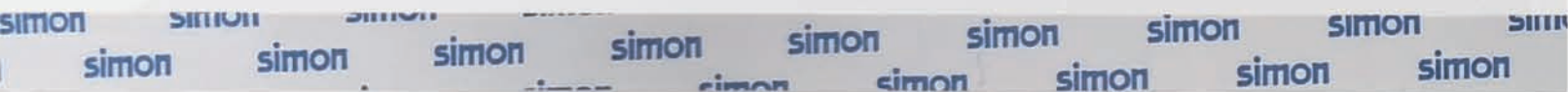

## 低压灯带SS36

- SS36 ( 双色温 )**  
 Ra97显指; 192珠高密排布, 出光均匀;  
 31mm裁剪长度, 裁剪灵活便捷;  
 8mm更窄的板宽, 适合不同型材
- SS36 ( 超窄 )**  
 Ra90显指; 单灯单剪, 避免安装后的尾端暗区;  
 5mm超窄的板宽, 适合不同型材; 10米无肉眼可见亮度差
- SS36 ( 120珠 )**  
 Ra97显指; 25mm裁剪长度, 裁剪灵活便捷;  
 10米无肉眼可见亮度差
- SS36 ( 180珠 )**  
 Ra97显指; 33mm裁剪长度, 裁剪灵活便捷;  
 180珠高密排布, 出光均匀;  
 10米无肉眼可见亮度差

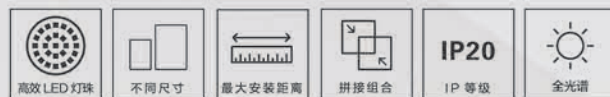

## SS36 双色温 12W 裸板

## 编码 / 产品型号

N6824-0256 LED12W 2700K-5700K SS36 调光调色低压灯带 -IP20 2835-96 x 2(Ra97)(5米 / 卷)

## 安装方式

背胶

## IP 等级

IP20

## 基础参数

功率: 12W  
光通量: 1020 lm  
色温: 2700K-5700K

电压: 24V  
显指: Ra 97  
灯珠数量: 192 珠

## 配光参数

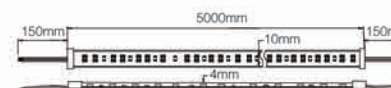
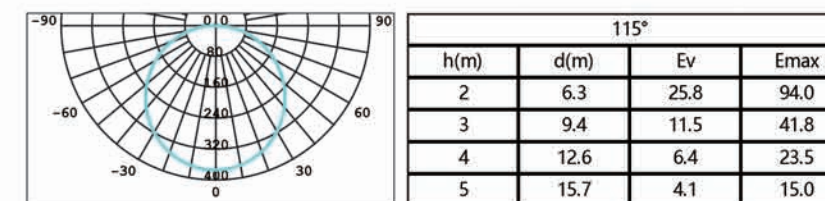

## SS36 双色温 12W 套管

## 编码 / 产品型号

N6824-0257 LED12W 2700K-5700K SS36 调光调色低压灯带 -IP65 2835-96 x 2(Ra97)(5米 / 卷)

## 安装方式

卡座固定

## IP 等级

IP65

## 基础参数

功率: 12W  
光通量: 960 lm  
色温: 2700K-5700K

电压: 24V  
显指: Ra 97  
灯珠数量: 192 珠

## 配光参数

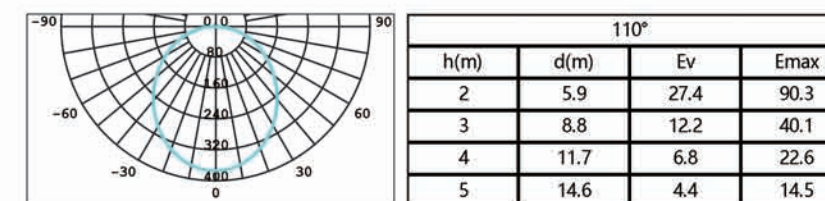



## SS36 超窄 5W 裸板

## 编码 / 产品型号

|            |   |
|------------|---|
| N6824-0258 | LED5W 2700K SS36 超窄低压灯带 -IP20 2835-120 (10米/卷) Ra90 |
| N6824-0259 | LED5W 3000K SS36 超窄低压灯带 -IP20 2835-120 (10米/卷) Ra90 |
| N6824-0260 | LED5W 3500K SS36 超窄低压灯带 -IP20 2835-120 (10米/卷) Ra90 |
| N6824-0261 | LED5W 4000K SS36 超窄低压灯带 -IP20 2835-120 (10米/卷) Ra90 |

## 安装方式

背胶

## IP 等级

IP20

## 基础参数

|                             |             |
|-----------------------------|-------------|
| 功率: 5W                      | 电压: 24V     |
| 光通量: 420/430/440/450 lm     | 显指: Ra>90   |
| 色温: 2700K/3000K/3500K/4000K | 灯珠数量: 120 珠 |

## 配光参数

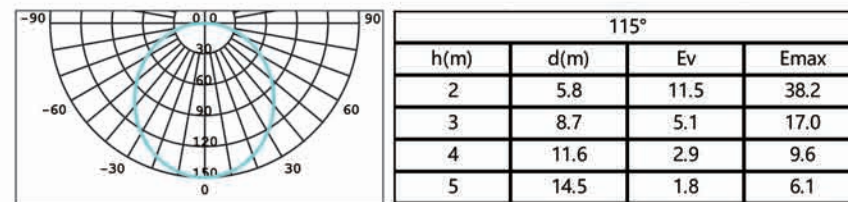

## SS36 超窄 10W 裸板

## 编码 / 产品型号

|            |  |
|------------|--|
| N6824-0262 | LED10W 2700K SS36 超窄低压灯带 -IP20 2835-120(10米/卷)Ra90 |
| N6824-0263 | LED10W 3000K SS36 超窄低压灯带 -IP20 2835-120(10米/卷)Ra90 |
| N6824-0264 | LED10W 3500K SS36 超窄低压灯带 -IP20 2835-120(10米/卷)Ra90 |
| N6824-0265 | LED10W 4000K SS36 超窄低压灯带 -IP20 2835-120(10米/卷)Ra90 |

## 安装方式

背胶

## IP 等级

IP20

## 基础参数

|                             |             |
|-----------------------------|-------------|
| 功率: 10W                     | 电压: 24V     |
| 光通量: 810/820/830/850 lm     | 显指: Ra>90   |
| 色温: 2700K/3000K/3500K/4000K | 灯珠数量: 120 珠 |

## 配光参数

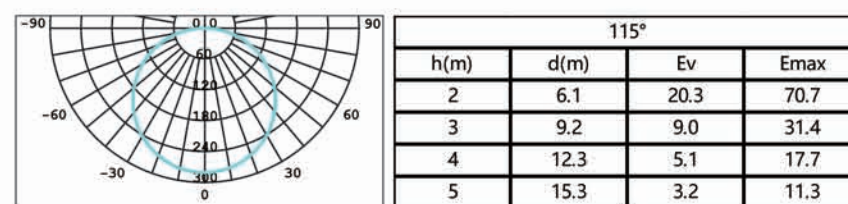

## SS36 120 珠 12W 裸板

## 编码 / 产品型号

|            |  |
|------------|--|
| N6824-0270 | LED12W 2700K SS36 低压灯带 -IP20 2835-120(10米/卷)Ra97 |
| N6824-0271 | LED12W 3000K SS36 低压灯带 -IP20 2835-120(10米/卷)Ra97 |
| N6824-0272 | LED12W 3500K SS36 低压灯带 -IP20 2835-120(10米/卷)Ra97 |
| N6824-0273 | LED12W 4000K SS36 低压灯带 -IP20 2835-120(10米/卷)Ra97 |

## 安装方式

背胶

## IP 等级

IP20

## 基础参数

|                             |             |
|-----------------------------|-------------|
| 功率: 12W                     | 电压: 24V     |
| 光通量: 950/970/980/1000 lm    | 显指: Ra 97   |
| 色温: 2700K/3000K/3500K/4000K | 灯珠数量: 120 珠 |

## 配光参数

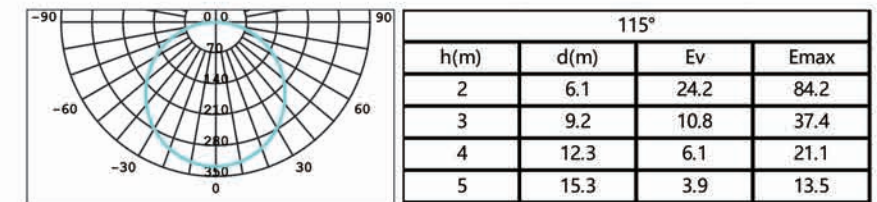

## SS36 180 珠 12W 裸板

## 编码 / 产品型号

|            |  |
|------------|--|
| N6824-0266 | LED12W 2700K SS36 高密低压灯带 -IP20 2835-180(10米/卷)Ra97 |
| N6824-0267 | LED12W 3000K SS36 高密低压灯带 -IP20 2835-180(10米/卷)Ra97 |
| N6824-0268 | LED12W 3500K SS36 高密低压灯带 -IP20 2835-180(10米/卷)Ra97 |
| N6824-0269 | LED12W 4000K SS36 高密低压灯带 -IP20 2835-180(10米/卷)Ra97 |

## 安装方式

背胶

## IP 等级

IP20

## 基础参数

|                             |             |
|-----------------------------|-------------|
| 功率: 12W                     | 电压: 24V     |
| 光通量: 950/970/980/1000 lm    | 显指: Ra 97   |
| 色温: 2700K/3000K/3500K/4000K | 灯珠数量: 180 珠 |

## 配光参数

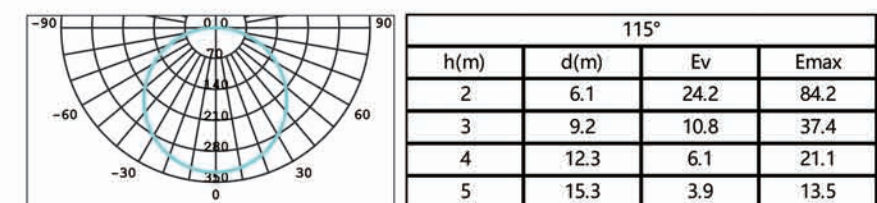

## SS36 配件

编码 / 产品型号



N6600-1083  
8mm 裸板双色端子 - 单边出线



N6600-1084  
8mm 裸板双色对接端子



N6600-1097  
8mm 裸板单色新端子 - 单边出线 (适配高密)



N6600-1098  
8mm 裸板单色新对接端子 (适配高密)



N6600-1099  
5mm 裸板单色端子 - 单边出线



N6600-1100  
5mm 裸板单色对接端子





## CS30



## 低压柔性灯带CS30

- 优质光学**  
 优质乳白硅胶，不见灯珠只见光，发光柔和不刺眼  
 显色指数Ra > 90，真实显色
- 防护等级**  
 IP65等级防水防尘，不惧风雨
- 低压安全**  
 24V安全低压，安全防触电
- 方便灵活**  
 双头出线，连接简便

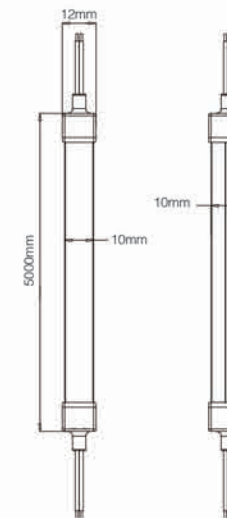
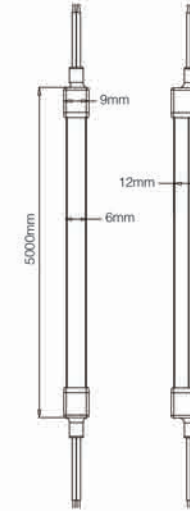

### CS30 10W

#### 编码 / 产品型号

|            |   |
|------------|---|
| N6824-0139 | LED10W 3000K W6 CS30 低压柔性灯带 -IP65 侧弯 (5米 / 卷) |
| N6824-0140 | LED10W 3500K W6 CS30 低压柔性灯带 -IP65 侧弯 (5米 / 卷) |
| N6824-0141 | LED10W 4000K W6 CS30 低压柔性灯带 -IP65 侧弯 (5米 / 卷) |

#### 安装方式

卡座固定

#### IP 等级

IP65

#### 基础参数

|                       |             |
|-----------------------|-------------|
| 功率: 10W               | 电压: 24V     |
| 光通量: 280/290/300 lm   | 显指: Ra > 90 |
| 色温: 3000K/3500K/4000K | 灯珠数量: 140 珠 |

#### 配光参数

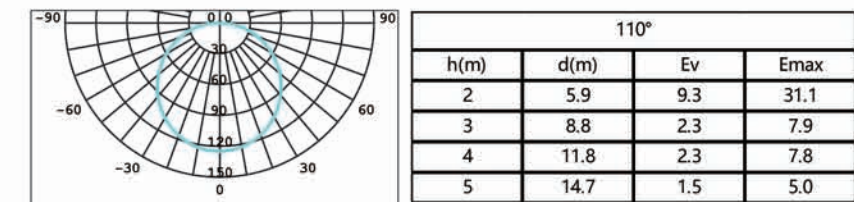

### CS30 12W

#### 编码 / 产品型号

|            |  |
|------------|--|
| N6824-0143 | LED12W 3000K W10 CS30 低压柔性灯带 -IP65 正弯 (5米 / 卷) |
| N6824-0144 | LED12W 3500K W10 CS30 低压柔性灯带 -IP65 正弯 (5米 / 卷) |
| N6824-0145 | LED12W 4000K W10 CS30 低压柔性灯带 -IP65 正弯 (5米 / 卷) |

#### 安装方式

卡座固定

#### IP 等级

IP65

#### 基础参数

|                       |             |
|-----------------------|-------------|
| 功率: 12W               | 电压: 24V     |
| 光通量: 490/510/540 lm   | 显指: Ra > 90 |
| 色温: 3000K/3500K/4000K | 灯珠数量: 120 珠 |

#### 配光参数

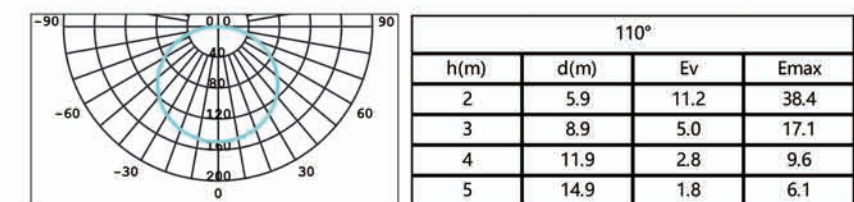

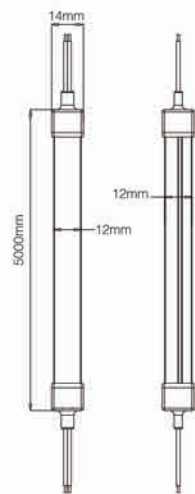

**CS30 15W****编码 / 产品型号**

|            |  |
|------------|--|
| N6824-0147 | LED15W 3000K W12 CS30 低压柔性灯带 -IP65 正弯 (5米 / 卷) |
| N6824-0148 | LED15W 3500K W12 CS30 低压柔性灯带 -IP65 正弯 (5米 / 卷) |
| N6824-0149 | LED15W 4000K W12 CS30 低压柔性灯带 -IP65 正弯 (5米 / 卷) |

**安装方式**

卡座固定

**IP 等级**

IP65

**基础参数**

|                       |             |
|-----------------------|-------------|
| 功率: 15W               | 电压: 24V     |
| 光通量: 600/640/675 lm   | 显指: Ra>90   |
| 色温: 3000K/3500K/4000K | 灯珠数量: 120 珠 |

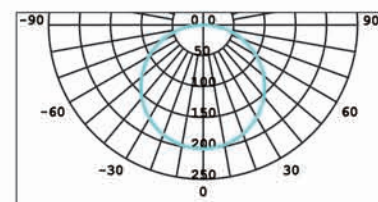
**配光参数**

| 110° |      |      |                  |
|------|------|------|------------------|
| h(m) | d(m) | Ev   | E <sub>max</sub> |
| 2    | 5.9  | 15.2 | 51.1             |
| 3    | 8.8  | 6.7  | 22.7             |
| 4    | 11.8 | 3.8  | 12.8             |
| 5    | 14.7 | 2.4  | 8.2              |

**CS30 配件****编码 / 产品型号**

|            |   |
|------------|---|
| N6600-0932 | CAC-W6 低压柔性灯带安装配件包 (卡座 10 个、M3*8 螺丝 10 颗、灯带堵头 2 个、堵头粘合胶 1 只)  |
| N6600-0930 | CAC-W10 低压柔性灯带安装配件包 (卡座 10 个、M3*8 螺丝 10 颗、灯带堵头 2 个、堵头粘合胶 1 只) |
| N6600-0833 | CAC-W12 低压柔性灯带安装配件包 (卡座 10 个、M3*8 螺丝 10 颗、灯带堵头 2 个、堵头粘合胶 1 只) |





## CH20

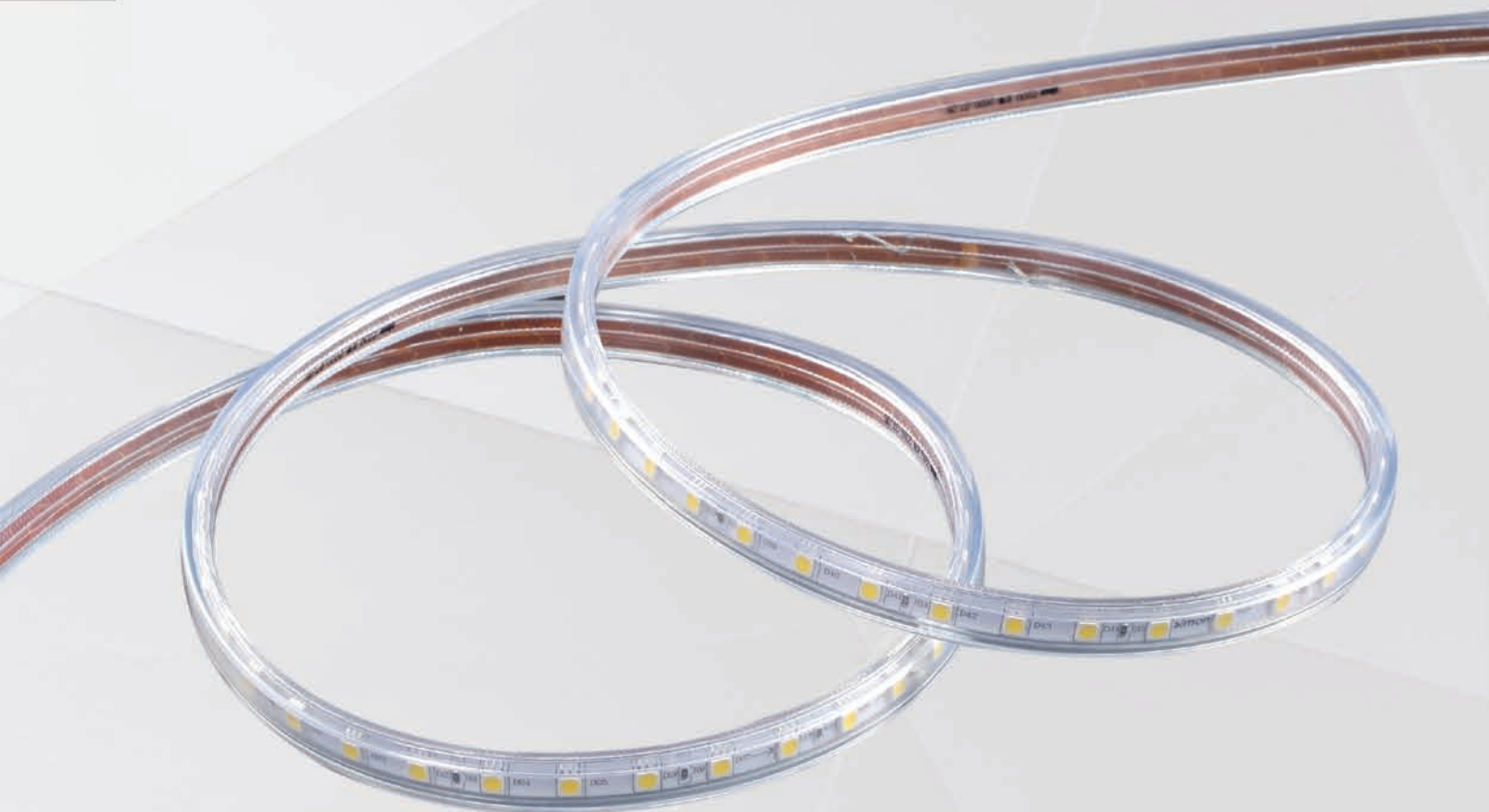

## 高压灯带CH20

- 优质光学**  
 明亮高光效，柔和护眼  
 色温一致性佳，无色差
- 性能稳定**  
 专业防死珠设计，产品经久耐用
- 安全保护**  
 高透PVC阻燃材质，安全性高



## CH20 7W

## 编码 / 产品型号

|            |   |
|------------|---|
| N6824-0101 | LED7W 3000K CH20 高压贴片灯带 2835-120(Ra80)(50米/卷) |
| N6824-0102 | LED7W 4000K CH20 高压贴片灯带 2835-120(Ra80)(50米/卷) |

## 安装方式

卡座固定

## IP 等级

IP20

## 基础参数

|                 |             |
|-----------------|-------------|
| 功率: 7W          | 电压: 220V    |
| 光通量: 511/525 lm | 显指: Ra>80   |
| 色温: 3000K/4000K | 灯珠数量: 120 珠 |

## CH20 配件

## 编码 / 产品型号

|            |   |
|------------|---|
| N6824-0035 | LED6W5050 晶亮系列三代高压贴片灯带电源线配件包(电源驱动器/1个、插针/1个、尾塞/1个、固定卡/2个) |
| N6824-0036 | LED6W5050 晶亮系列三代高压贴片灯带固定卡配件包(1000个/包)                     |
| N6824-0037 | LED6W5050 晶亮系列三代高压贴片灯带中间接配件包(中间接/200个、尾塞/200个)            |

## CLL20



## 办公线形灯CLL20

- 纤型设计**  
 纤细外形设计，与天花融为一体
- 防眩款深度防眩**  
 UGR(4H8H)<19,优势深度防眩
- 显色性**  
 防眩款 Ra>80 R9>0  
 面罩款 Ra>90 R9>50还原真实色彩
- 经久耐用**  
 全金属灯体，散热出众，经久耐用



## CLL20 吊装 24W 防眩 / 面罩

## 编码 / 产品型号

|            |   |
|------------|---|
| N0524-0481 | LED24W4000K W60L1200 吊装黑色 CLL20 线形灯 - 防眩        |
| N0524-0482 | LED24W5000K W60L1200 吊装黑色 CLL20 线形灯 - 防眩        |
| N0524-0483 | LED24W4000K W60L1200 吊装白色 CLL20 线形灯 - 防眩        |
| N0524-0484 | LED24W5000K W60L1200 吊装白色 CLL20 线形灯 - 防眩        |
| N0524-0622 | LED24W3000K W60L1200 吊装黑色 CLL20 线形灯( Ra90)- 面罩款 |
| N0524-0624 | LED24W4000K W60L1200 吊装黑色 CLL20 线形灯( Ra90)- 面罩款 |
| N0524-0626 | LED24W3000K W60L1200 吊装白色 CLL20 线形灯( Ra90)- 面罩款 |
| N0524-0628 | LED24W4000K W60L1200 吊装白色 CLL20 线形灯( Ra90)- 面罩款 |
| N6600-0803 | CAC-CLL20 线形灯 I 型拼接配件包 -W60                     |
| N6600-0925 | CAC-CLL20 线形灯黑色吊线配件包 -W60                       |
| N6600-0926 | CAC-CLL20 线形灯白色吊线配件包 -W60                       |
| N6600-0933 | CAC-CLL20 线形灯吸顶配件包 -W60/W120                    |

## 安装方式

吊装式 / 吸顶式

## IP 等级

IP20

## 基础参数

功率: 24W

电压: 220V

光通量: 防眩 2160-2400 lm  
面罩 2040-2400 lm显指: Ra>80(防眩款); Ra>90(面罩款)  
颜色: 白色 / 黑色

色温: 3000K/4000K/5000K

灯体材质: 拉伸铝

备注: 光通量在不同角度、不同色温下偏差较大,可选取中间值

## 配光参数

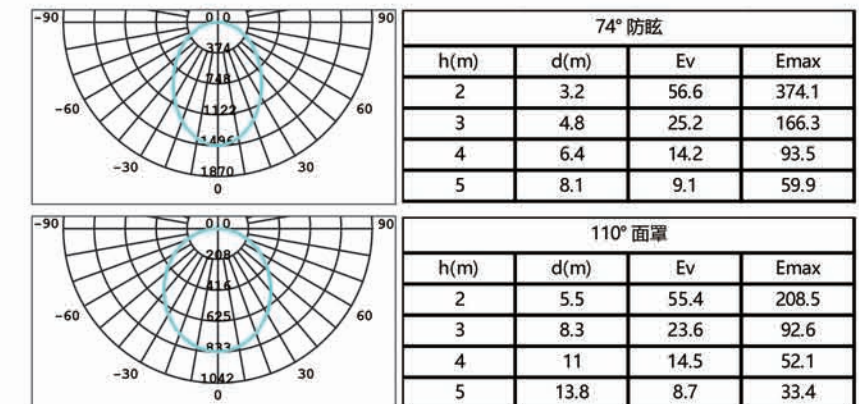





### CLL20 吊装 35W 面罩

#### 编码 / 产品型号

|            |   |
|------------|---|
| N0524-0630 | LED35W3000K W90L1200 吊装黑色 CLL20 线形灯 (Ra90)- 面罩款 |
| N0524-0632 | LED35W4000K W90L1200 吊装黑色 CLL20 线形灯 (Ra90)- 面罩款 |
| N0524-0634 | LED35W3000K W90L1200 吊装白色 CLL20 线形灯 (Ra90)- 面罩款 |
| N0524-0636 | LED35W4000K W90L1200 吊装白色 CLL20 线形灯 (Ra90)- 面罩款 |
| N6600-0804 | CAC-CLL20 线形灯 I 型拼接配件包 -W90/W120                |
| N6600-0927 | CAC-CLL20 线形灯黑色吊线配件包 -W90/W120                  |
| N6600-0928 | CAC-CLL20 线形灯白色吊线配件包 -W90/W120                  |
| N6600-0934 | CAC-CLL20 线形灯吸顶配件包 -W90                         |

#### 安装方式

吊装式 / 吸顶式

#### IP 等级

IP20

#### 基础参数

功率: 35W

光通量: 3310-3678 lm

色温: 3000K/4000K

灯体材质: 拉伸铝

备注: 光通量在不同角度、不同色温下偏差较大, 可选取中间值

电压: 220V

显指: Ra>90

颜色: 白色 / 黑色

#### 配光参数

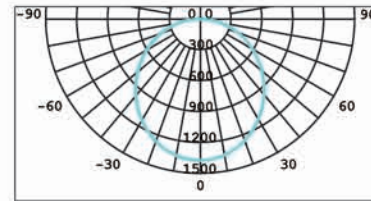

| 108° |      |       |                  |
|------|------|-------|------------------|
| h(m) | d(m) | Ev    | E <sub>max</sub> |
| 2    | 5.4  | 111.8 | 341.3            |
| 3    | 8    | 49.7  | 151.7            |
| 4    | 10.7 | 28    | 85.3             |
| 5    | 13.4 | 17.9  | 54.6             |



## CT20



## T8灯管CT20

- 优质光效**  
 高透光玻璃面罩，出光均匀无暗区
- 舒适用光**  
 无肉眼可视频闪，创造舒适用光
- 甄选优材**  
 甄选高品质用材，使用寿命更长

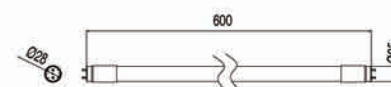

## CT20 8W

## 编码 / 产品型号

|            |                          |
|------------|--------------------------|
| N6224-1316 | LED8W4000K0.6米 CT20T8 灯管 |
| N6224-1317 | LED8W5700K0.6米 CT20T8 灯管 |

## 安装方式

固定式

## IP 等级

IP20

## 基础参数

|                 |           |
|-----------------|-----------|
| 功率: 8W          | 电压: 220V  |
| 光通量: 740/800 lm | 显指: Ra>80 |
| 色温: 4000K/5700K | 颜色: 白色    |



## CT20 16W

## 编码 / 产品型号

|            |                           |
|------------|---------------------------|
| N6224-1318 | LED16W4000K1.2米 CT20T8 灯管 |
| N6224-1319 | LED16W5700K1.2米 CT20T8 灯管 |

## 安装方式

固定式

## IP 等级

IP20

## 基础参数

|                   |           |
|-------------------|-----------|
| 功率: 16W           | 电压: 220V  |
| 光通量: 1460/1550 lm | 显指: Ra>80 |
| 色温: 4000K/5700K   | 颜色: 白色    |



## CB20



## 全塑T5支架CB20

- 专业光学**  
 光学级PC面罩，发光均匀柔和  
 无影拼接设计，照明效果更好
- 外观设计**  
 PC双色一体挤出设计，灯体安全防尘

- 舒适用光**  
 无频闪无蓝光，色温一致性好  
 使用温度无色差

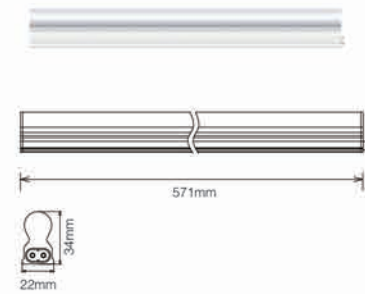
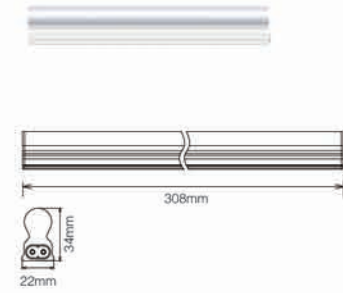

## CB20 4W

## 编码 / 产品型号

|            |                                      |
|------------|--------------------------------------|
| N0524-0451 | LED4W3000K 0.3米 CB20 全塑 T5 支架 (Ra90) |
| N0524-0452 | LED4W4000K 0.3米 CB20 全塑 T5 支架 (Ra90) |
| N0524-0652 | LED4W5700K 0.3米 CB20 全塑 T5 支架 (Ra90) |

## 安装方式

卡座固定

## IP 等级

IP20

## 基础参数

|                       |           |
|-----------------------|-----------|
| 功率: 4W                | 电压: 220V  |
| 光通量: 300/330/370 lm   | 显指: Ra>90 |
| 色温: 3000K/4000K/5700K | 颜色: 白色    |

## 配光参数

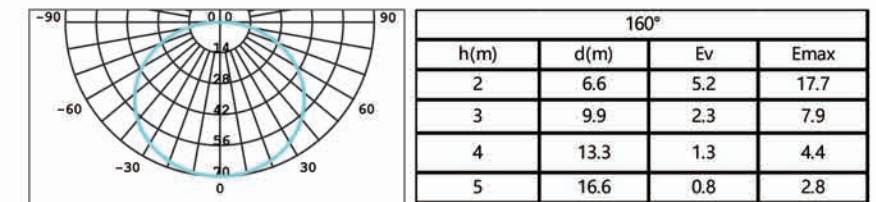

## CB20 7W

## 编码 / 产品型号

|            |                                      |
|------------|--------------------------------------|
| N0524-0453 | LED7W3000K 0.6米 CB20 全塑 T5 支架 (Ra90) |
| N0524-0454 | LED7W4000K 0.6米 CB20 全塑 T5 支架 (Ra90) |
| N0524-0653 | LED7W5700K 0.6米 CB20 全塑 T5 支架 (Ra90) |

## 安装方式

卡座固定

## IP 等级

IP20

## 基础参数

|                       |           |
|-----------------------|-----------|
| 功率: 7W                | 电压: 220V  |
| 光通量: 525/560/595 lm   | 显指: Ra>90 |
| 色温: 3000K/4000K/5700K | 颜色: 白色    |

## 配光参数

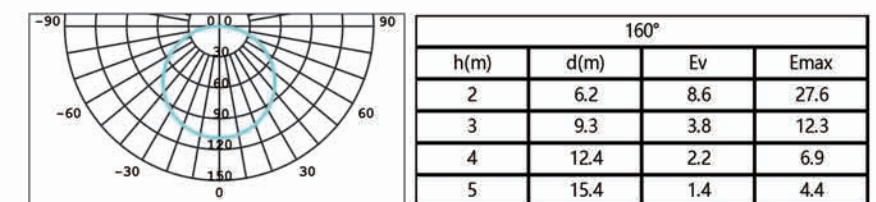

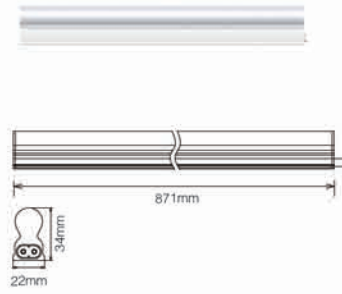
**CB20 10W****编码 / 产品型号**

|            |                                       |
|------------|---------------------------------------|
| N0524-0455 | LED10W3000K 0.9米 CB20 全塑 T5 支架 (Ra90) |
| N0524-0456 | LED10W4000K 0.9米 CB20 全塑 T5 支架 (Ra90) |
| N0524-0654 | LED10W5700K 0.9米 CB20 全塑 T5 支架 (Ra90) |

**安装方式**

卡座固定

**IP 等级**

IP20

**基础参数**

|                       |           |
|-----------------------|-----------|
| 功率: 10W               | 电压: 220V  |
| 光通量: 750/785/820 lm   | 显指: Ra>90 |
| 色温: 3000K/4000K/5700K | 颜色: 白色    |

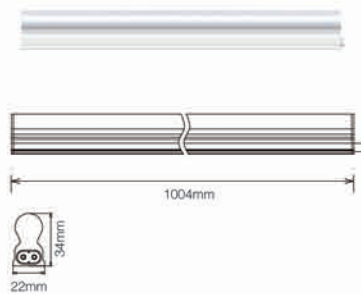
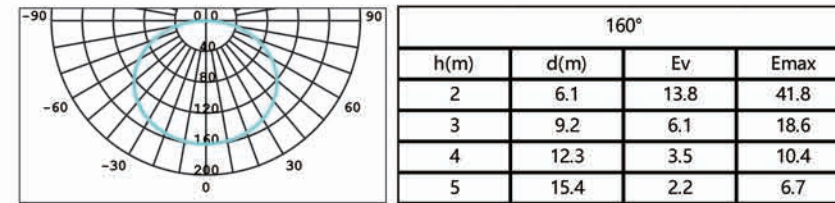
**配光参数****CB20 12W****编码 / 产品型号**

|            |                                       |
|------------|---------------------------------------|
| N0524-0457 | LED12W3000K 1.0米 CB20 全塑 T5 支架 (Ra90) |
| N0524-0458 | LED12W4000K 1.0米 CB20 全塑 T5 支架 (Ra90) |
| N0524-0655 | LED12W5700K 1.0米 CB20 全塑 T5 支架 (Ra90) |

**安装方式**

卡座固定

**IP 等级**

IP20

**基础参数**

|                       |           |
|-----------------------|-----------|
| 功率: 12W               | 电压: 220V  |
| 光通量: 900/935/970 lm   | 显指: Ra>90 |
| 色温: 3000K/4000K/5700K | 颜色: 白色    |

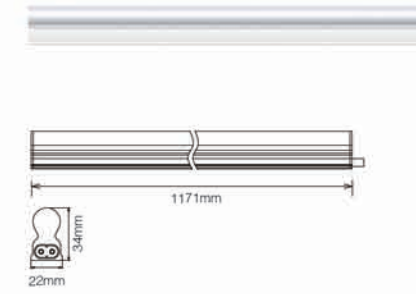
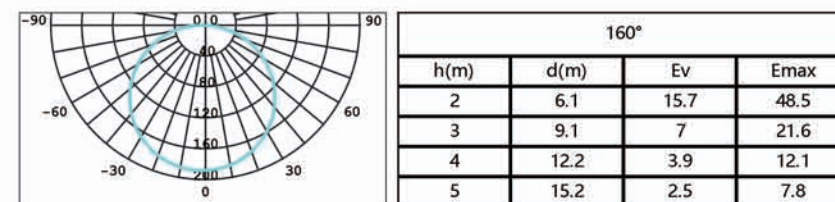
**配光参数****CB20 14W****编码 / 产品型号**

|            |                                       |
|------------|---------------------------------------|
| N0524-0459 | LED14W3000K 1.2米 CB20 全塑 T5 支架 (Ra90) |
| N0524-0460 | LED14W4000K 1.2米 CB20 全塑 T5 支架 (Ra90) |
| N0524-0656 | LED14W5700K 1.2米 CB20 全塑 T5 支架 (Ra90) |

**安装方式**

卡座固定

**IP 等级**

IP20

**基础参数**

|                        |           |
|------------------------|-----------|
| 功率: 14W                | 电压: 220V  |
| 光通量: 1050/1085/1120 lm | 显指: Ra>90 |
| 色温: 3000K/4000K/5700K  | 颜色: 白色    |

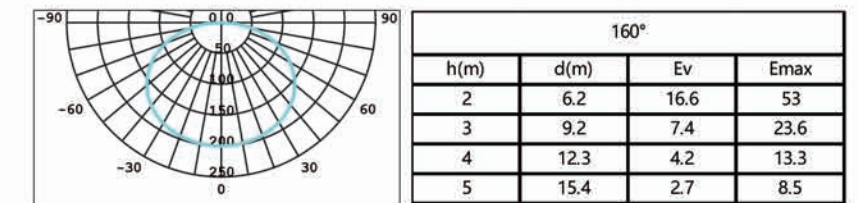
**配光参数****CB20 配件****编码 / 产品型号**

|            |                           |
|------------|---------------------------|
| N6600-0746 | CAC-CB20 全塑 T5 支架公母连接线    |
| N6600-0747 | CAC-CB20 全塑 T5 支架两线专用连接插头 |



# CBH20



## 空体支架CBH20

- 防锈抗老化**  
 采用创新喷粉工艺，防锈抗老化
- 优材耐用**  
 优质金属灯体，产品稳固耐用

IP20  
IP 等级



### CBH20 单支

#### 编码 / 产品型号

|            |                          |
|------------|--------------------------|
| N05C4-0067 | LED0.6米 CBH20T8 单支装空体支架  |
| N05C4-0068 | LED1.2米 CBH20T8 单支装空体支架  |
| N05C4-0070 | LED0.6米 CBH20T8 单支带罩空体支架 |
| N05C4-0071 | LED1.2米 CBH20T8 单支带罩空体支架 |

#### 安装方式

固定式

#### IP 等级

IP20

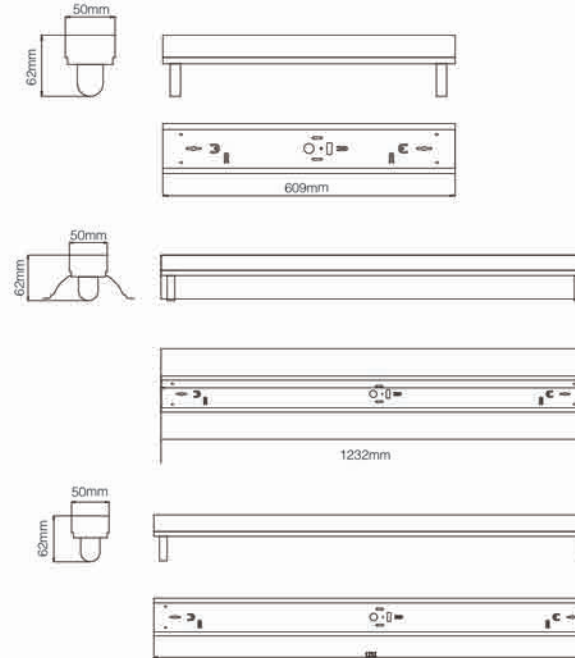

### CBH20 双支

#### 编码 / 产品型号

|            |                          |
|------------|--------------------------|
| N05C4-0069 | LED1.2米 CBH20T8 双支装空体支架  |
| N05C4-0072 | LED1.2米 CBH20T8 双支带罩空体支架 |

#### 安装方式

固定式

#### IP 等级

IP20

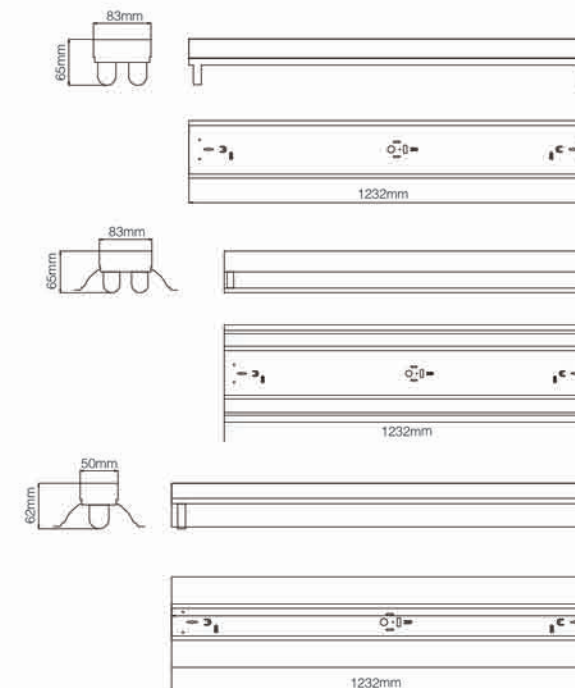

# CM20



## 镜前灯CM20

- **高显指**  
显色指数Ra > 90, 还原真实色彩
- **可调节**  
灯具角度270° 可调节, 满足各种光照需求



### CM20 11W

#### 编码 / 产品型号

|            |                              |
|------------|------------------------------|
| N0624-0024 | LED11W4000KCM20 黑色镜前灯 (Ra90) |
| N0624-0028 | LED11W4000KCM20 银色镜前灯 (Ra90) |

#### 安装方式

固定式

#### IP 等级

IP20

#### 基础参数

|             |             |
|-------------|-------------|
| 功率: 11W     | 电压: 220V    |
| 光通量: 825 lm | 显指: Ra>90   |
| 色温: 4000K   | 颜色: 黑色 / 银色 |

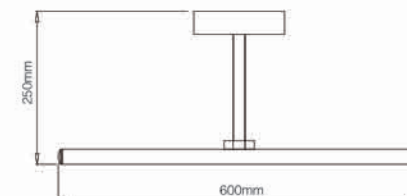

### CM20 16W

#### 编码 / 产品型号

|            |                              |
|------------|------------------------------|
| N0624-0033 | LED16W3000KCM20 银色镜前灯 (Ra90) |
| N0624-0034 | LED16W4000KCM20 银色镜前灯 (Ra90) |

#### 安装方式

固定式

#### IP 等级

IP20

#### 基础参数

|                   |           |
|-------------------|-----------|
| 功率: 16W           | 电压: 220V  |
| 光通量: 1150/1200 lm | 显指: Ra>90 |
| 色温: 3000K/4000K   | 颜色: 银色    |

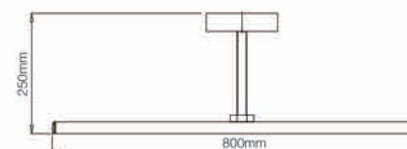



# CC20二代



## 超薄圆形吸顶灯CC20二代

- 轻薄设计**  
超薄设计，简约经典
- 拆装方便**  
快装设计，易拆装、易维护
- 清洁无忧**  
防尘防虫全闭合一体设计，清洁无忧
- 高显指**  
显色指数Ra ≥ 90，还原真实本色
- 安全性**  
PP阻燃材质，安全耐温

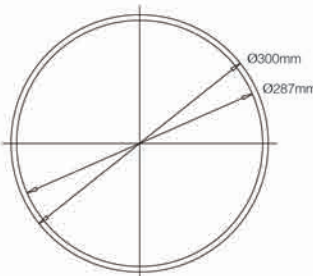
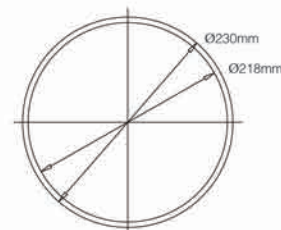

### CC20 二代 10W

#### 编码 / 产品型号

|            |                                     |
|------------|-------------------------------------|
| N0124-0653 | LED10W3000K CC20 二代超薄圆形吸顶灯 Ra90IP40 |
| N0124-0654 | LED10W4000K CC20 二代超薄圆形吸顶灯 Ra90IP40 |
| N0124-0655 | LED10W5700K CC20 二代超薄圆形吸顶灯 Ra90IP40 |

#### 安装方式

吸顶式

#### IP 等级

IP40

#### 基础参数

|                       |           |
|-----------------------|-----------|
| 功率: 10W               | 电压: 220V  |
| 光通量: 690/735/750 lm   | 显指: Ra>90 |
| 色温: 3000K/4000K/5700K | 颜色: 白色    |

#### 配光参数

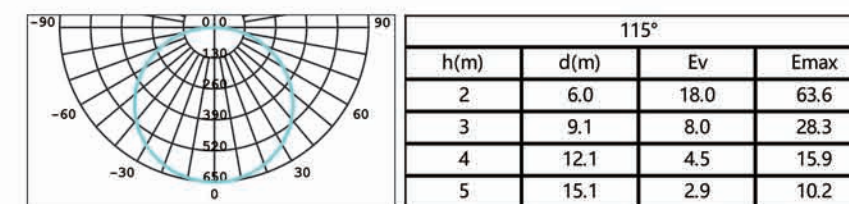

### CC20 二代 16W

#### 编码 / 产品型号

|            |                                     |
|------------|-------------------------------------|
| N0124-0656 | LED16W3000K CC20 二代超薄圆形吸顶灯 Ra90IP40 |
| N0124-0657 | LED16W4000K CC20 二代超薄圆形吸顶灯 Ra90IP40 |
| N0124-0658 | LED16W5700K CC20 二代超薄圆形吸顶灯 Ra90IP40 |

#### 安装方式

吸顶式

#### IP 等级

IP40

#### 基础参数

|                        |           |
|------------------------|-----------|
| 功率: 16W                | 电压: 220V  |
| 光通量: 1160/1210/1250 lm | 显指: Ra>90 |
| 色温: 3000K/4000K/5700K  | 颜色: 白色    |

#### 配光参数

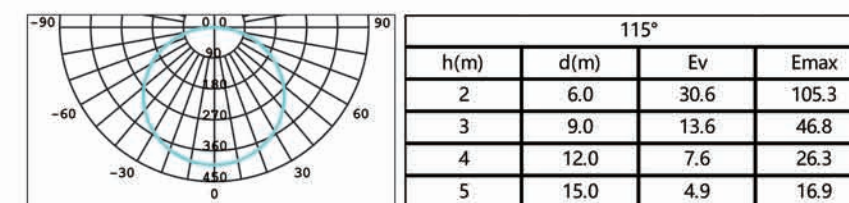

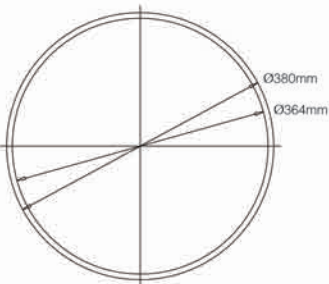

## CC20 二代 23W

### 编码 / 产品型号

|            |                                     |
|------------|-------------------------------------|
| N0124-0659 | LED23W3000K CC20 二代超薄圆形吸顶灯 Ra90IP40 |
| N0124-0660 | LED23W4000K CC20 二代超薄圆形吸顶灯 Ra90IP40 |
| N0124-0661 | LED23W5700K CC20 二代超薄圆形吸顶灯 Ra90IP40 |

### 安装方式

吸顶式

### IP 等级

IP40

### 基础参数

|                        |           |
|------------------------|-----------|
| 功率: 23W                | 电压: 220V  |
| 光通量: 1650/1770/1810 lm | 显指: Ra>90 |
| 色温: 3000K/4000K/5700K  | 颜色: 白色    |

### 配光参数

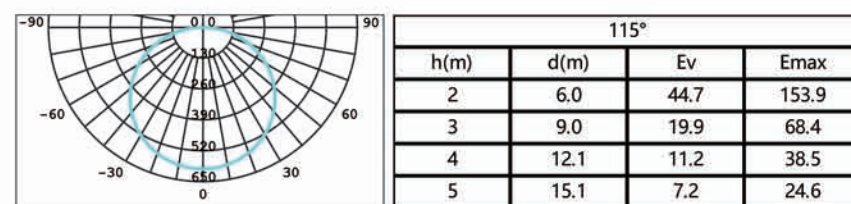



## CCS20



## 圆形微波感应吸顶灯CCS20

- 专业光学**  
 高透亚克力光学面罩及专业光学透镜，光效明亮  
 无频闪无蓝光，柔和护眼；色温一致性佳，使用无色差
- 散热优良**  
 轻薄外形，简约不失格调
- 感应式亮灯**  
 微波感应技术，物动则亮

Ra > 90  
显色指数

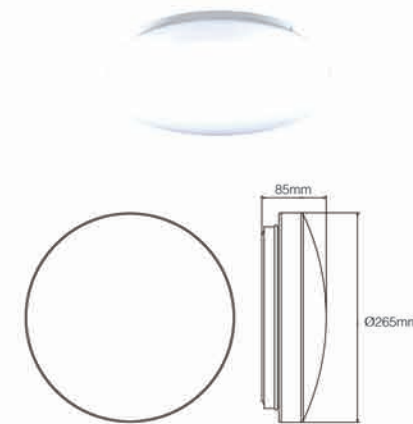

## CCS20 10W

## 编码 / 产品型号

|            |  |
|------------|--|
| N0124-0521 | LED10W3000KCCS20 亚克力面罩圆形微波感应吸顶灯( Ra90) |
| N0124-0522 | LED10W4000KCCS20 亚克力面罩圆形微波感应吸顶灯( Ra90) |
| N0124-0523 | LED10W5700KCCS20 亚克力面罩圆形微波感应吸顶灯( Ra90) |

## 安装方式

吸顶式

## IP 等级

IP20

## 基础参数

|                       |           |
|-----------------------|-----------|
| 功率: 10W               | 电压: 220V  |
| 光通量: 700/730/750 lm   | 显指: Ra>90 |
| 色温: 3000K/4000K/5700K | 颜色: 白色    |

## 配光参数

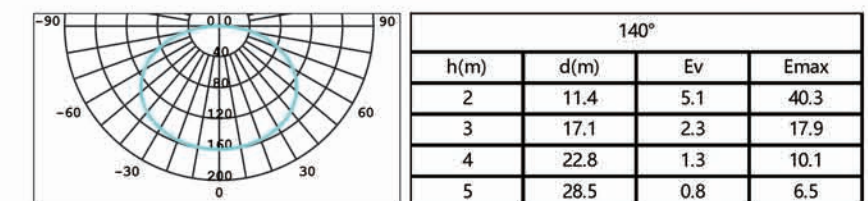

## CK20

## 厨卫灯CK20

- 优秀光学**  
直下式发光，光线更明亮，光效>84Lm/W (4000K)  
平衡光效与显色性能
- 超薄设计**  
20/22mm轻薄设计
- 高显指**  
显色指数Ra ≥ 90，还原真实本色
- 经久耐用**  
白色铝合金边框，坚固耐用，耐潮防蚀  
甄选铝材边框，散热效果佳

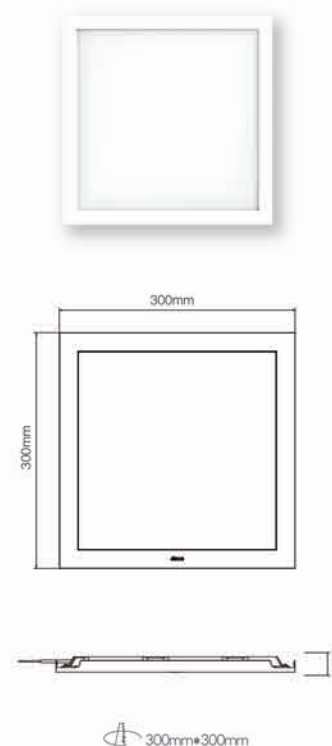

## CK20 10W

## 编码 / 产品型号

|            |                                     |
|------------|-------------------------------------|
| N0224-0040 | LED10W3000K300×300CK20 集成吊顶厨卫灯 Ra90 |
| N0224-0041 | LED10W4000K300×300CK20 集成吊顶厨卫灯 Ra90 |
| N0224-0046 | LED10W5700K300×300CK20 集成吊顶厨卫灯 Ra90 |

## 安装方式

嵌入式

## IP 等级

IP20

## 基础参数

|                       |           |
|-----------------------|-----------|
| 功率: 10W               | 电压: 220V  |
| 光通量: 828/872/918 lm   | 显指: Ra>90 |
| 色温: 3000K/4000K/5700K | 颜色: 白色    |
| 材质: 边框铝合金             |           |

## 配光参数

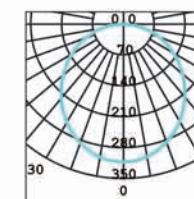

| 120° |      |      |      |
|------|------|------|------|
| h(m) | d(m) | Ev   | Emax |
| 2    | 6.1  | 21.7 | 75.7 |
| 3    | 9.2  | 9.7  | 33.7 |
| 4    | 12.3 | 5.4  | 18.9 |
| 5    | 15.3 | 3.5  | 12.1 |

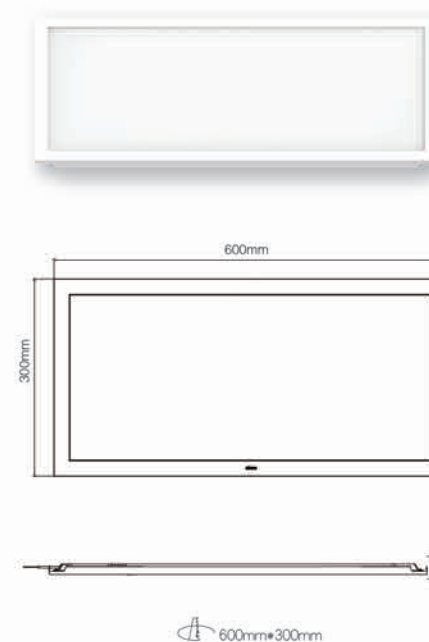

## CK20 20W

## 编码 / 产品型号

|            |                                     |
|------------|-------------------------------------|
| N0224-0042 | LED20W3000K300×600CK20 集成吊顶厨卫灯 Ra90 |
| N0224-0043 | LED20W4000K300×600CK20 集成吊顶厨卫灯 Ra90 |
| N0224-0047 | LED20W5700K300×600CK20 集成吊顶厨卫灯 Ra90 |

## 安装方式

嵌入式

## IP 等级

IP20/IP43

## 基础参数

|                        |           |
|------------------------|-----------|
| 功率: 20W                | 电压: 220V  |
| 光通量: 1595/1679/1768 lm | 显指: Ra>90 |
| 色温: 3000K/4000K/5700K  | 颜色: 白色    |
| 材质: 边框铝合金              |           |

## 配光参数

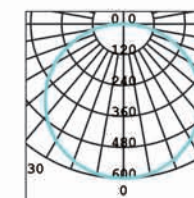

| 120° |      |      |       |
|------|------|------|-------|
| h(m) | d(m) | Ev   | Emax  |
| 2    | 5.7  | 47.5 | 149.5 |
| 3    | 8.6  | 21.1 | 66.5  |
| 4    | 11.4 | 11.9 | 37.4  |
| 5    | 14.3 | 7.6  | 23.9  |



# CPL20二代

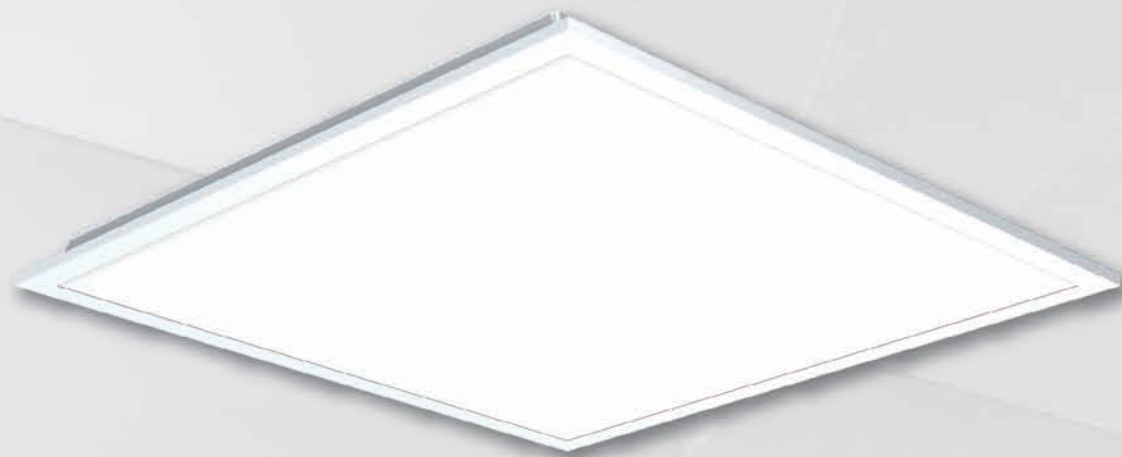

## 平面灯CPL20二代

- 专业光学**  
 发光均匀明亮，无频闪  
 光效最高可达105Lm/W
- 安装便捷**  
 内置电源安装，便于安装，不卡吊顶
- 坚固耐用**  
 优质覆膜冷轧板整体冲压  
 板材厚度大于0.23mm，稳固耐用
- 精良工艺**  
 采用焊接边框，产品A面无缝接合



### CPL20 二代 6060 36W

#### 编码 / 产品型号

|            |                                  |
|------------|----------------------------------|
| N6724-0210 | LED36W 4000K S600 CPL20 二代平面灯    |
| N6724-0211 | LED36W 5700K S600 CPL20 二代平面灯    |
| N6724-0214 | LED36W 4000K S600 CPL20 二代平面灯集吊款 |
| N6724-0215 | LED36W 5700K S600 CPL20 二代平面灯集吊款 |
| N6600-1085 | CPL20 二代吊装配件包                    |
| N6600-1086 | CPL20 二代卡簧配件包                    |

#### 安装方式

T型龙骨 / 集成吊顶 / 嵌入式安装 / 吊线安装

#### IP 等级

IP20

#### 基础参数

|                   |           |
|-------------------|-----------|
| 功率: 36W           | 电压: 220V  |
| 光通量: 3600lm ± 10% | 显指: Ra>80 |
| 色温: 4000K/5700K   | 颜色: 白色    |

PS: 配件适用于T型龙骨产品

#### 配光参数

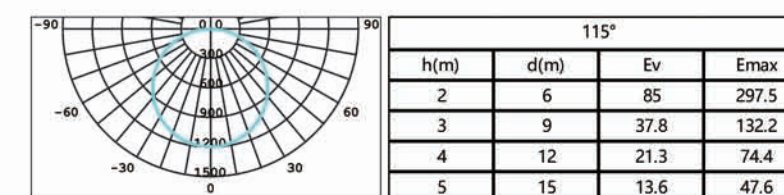

580\*580  
适配卡簧配件用于石膏板安装

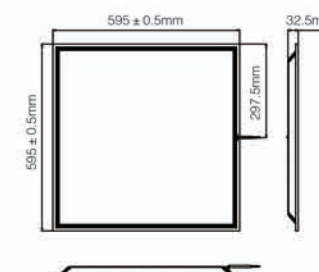

T型龙骨

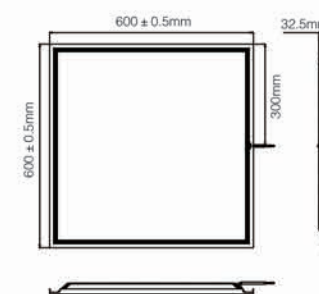

集成吊顶



280\*1180  
适配卡簧配件用于石膏板安装

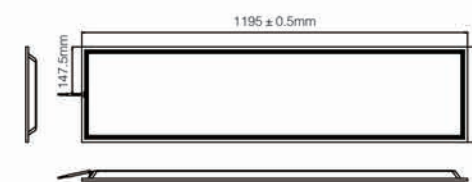

T型龙骨

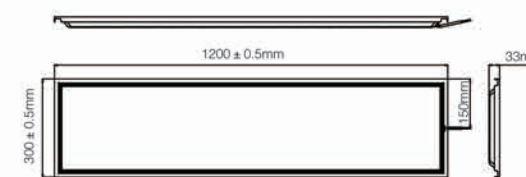

集成吊顶

### CPL20 二代 30120 36W

#### 编码 / 产品型号

|            |                                       |
|------------|---------------------------------------|
| N6724-0212 | LED36W 4000K W300L1200 CPL20 二代平面灯    |
| N6724-0213 | LED36W 5700K W300L1200 CPL20 二代平面灯    |
| N6724-0216 | LED36W 4000K W300L1200 CPL20 二代平面灯集吊款 |
| N6724-0217 | LED36W 5700K W300L1200 CPL20 二代平面灯集吊款 |
| N6600-1085 | CPL20 二代吊装配件包                         |
| N6600-1086 | CPL20 二代卡簧配件包                         |

#### 安装方式

T型龙骨 / 集成吊顶 / 嵌入式安装 / 吊线安装

#### IP 等级

IP20

#### 基础参数

|                   |           |
|-------------------|-----------|
| 功率: 36W           | 电压: 220V  |
| 光通量: 3600lm ± 10% | 显指: Ra>80 |
| 色温: 4000K/5700K   | 颜色: 白色    |

PS: 配件适用于T型龙骨产品

#### 配光参数

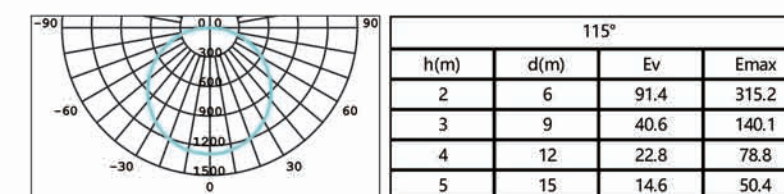

# 低压驱动



## 低压驱动

- 可靠迅捷**  
 符合19510灯具驱动标准  
 开合/关闭响应迅速
- 安装便捷**  
 压线盖与快接端子设计，可快速接线与固定
- 满负载**  
 灯带满功率带载
- 轻巧设计**  
 细长型结构外观，便于隐藏  
 不占用额外空间
- 应用广泛**  
 功率段齐全，40W/60W/150W/250W  
 满足不同米数灯带需求

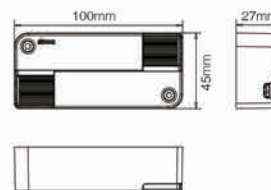

### 低压驱动 40W

#### 编码 / 产品型号

N6524-0456 恒压 24V 电源 EV2-40W

#### IP 等级

IP20

#### 基础参数

功率: 40W  
 PF: 0.9  
 颜色: 白色

输出电压: 24V  
 输出电流: 1.67A  
 尺寸: 100 × 45 × 27mm

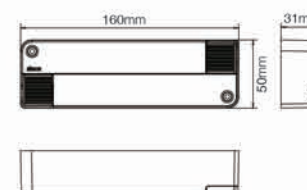

### 低压驱动 60W

#### 编码 / 产品型号

N6524-0457 恒压 24V 电源 EV2-60W

#### IP 等级

IP20

#### 基础参数

功率: 60W  
 PF: 0.9  
 颜色: 白色

输出电压: 24V  
 输出电流: 2.5A  
 尺寸: 160 × 50 × 31mm





**低压驱动 150W**

**编码 / 产品型号**

|            |                    |
|------------|--------------------|
| N6524-0458 | 恒压 24V 电源 EV2-150W |
| N6524-0464 | 恒压 48V 电源 EV2-150W |

**IP 等级**

IP20

**基础参数**

|          |                     |
|----------|---------------------|
| 功率: 150W | 输出电压: 24V、48V       |
| PF: 0.9  | 输出电流: 6.3A、3.15A    |
| 颜色: 白色   | 尺寸: 220 × 50 × 32mm |

48V 驱动可搭配低压轨道系统及 FLUVIA Slim 系统使用

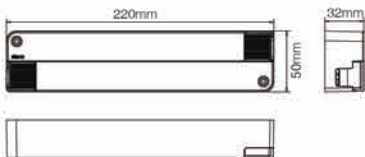

**低压驱动 250W**

**编码 / 产品型号**

|            |                    |
|------------|--------------------|
| N6524-0463 | 恒压 24V 电源 EV2-250W |
| N6524-0465 | 恒压 48V 电源 EV2-250W |

**IP 等级**

IP20

**基础参数**

|          |                     |
|----------|---------------------|
| 功率: 250W | 输出电压: 24V、48V       |
| PF: 0.9  | 输出电流: 10.5A、5.2A    |
| 颜色: 白色   | 尺寸: 220 × 50 × 32mm |

48V 驱动可搭配低压轨道系统及 FLUVIA Slim 系统使用

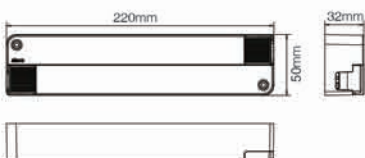

# 智能恒流驱动

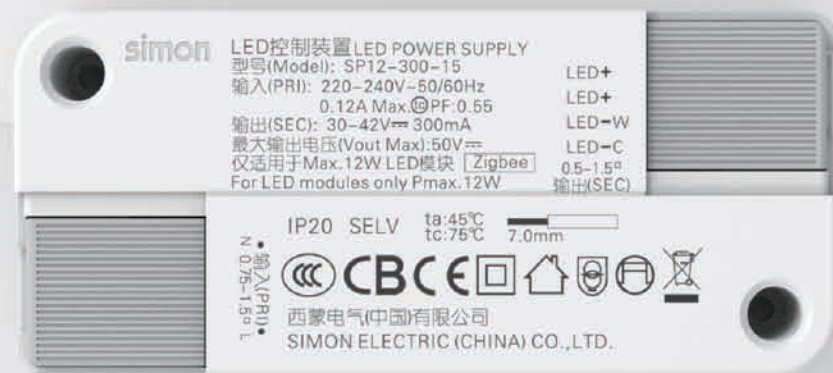

## 智能恒流驱动

- 智能调控**  
 ZigBee3.0协议，搭配西蒙智享系统与调光调色灯具，运行流畅
- 安装便捷**  
 压线盖与快接端子设计，可快速接线与固定
- 轻巧设计**  
 细长型结构外观，便于隐藏不占用额外空间

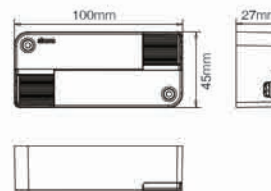

### 智能恒流驱动 7W

#### 编码 / 产品型号

N6524-0459 LED 恒流驱动 EC2-7W160mA36VDC Zigbee 调光调色

#### IP 等级

IP20

#### 基础参数

功率: 7W  
 控制协议: ZigBee  
 颜色: 白色

输出电压: 36V  
 输出电流: 160mA  
 尺寸: 100 × 45 × 27mm

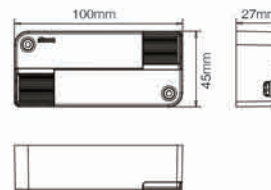

### 智能恒流驱动 9W

#### 编码 / 产品型号

N6524-0460 LED 恒流驱动 EC2-9W200mA36VDC Zigbee 调光调色

#### IP 等级

IP20

#### 基础参数

功率: 9W  
 控制协议: ZigBee  
 颜色: 白色

输出电压: 36V  
 输出电流: 200mA  
 尺寸: 100 × 45 × 27mm

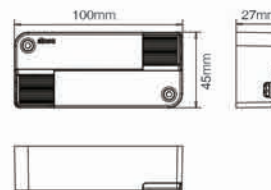

### 智能恒流驱动 12W

#### 编码 / 产品型号

N6524-0462 LED 恒流驱动 EC2-12W300mA36VDC Zigbee 调光调色

#### IP 等级

IP20

#### 基础参数

功率: 12W  
 控制协议: ZigBee  
 颜色: 白色

输出电压: 36V  
 输出电流: 300mA  
 尺寸: 100 × 45 × 27mm



# 智能模块化电源平台

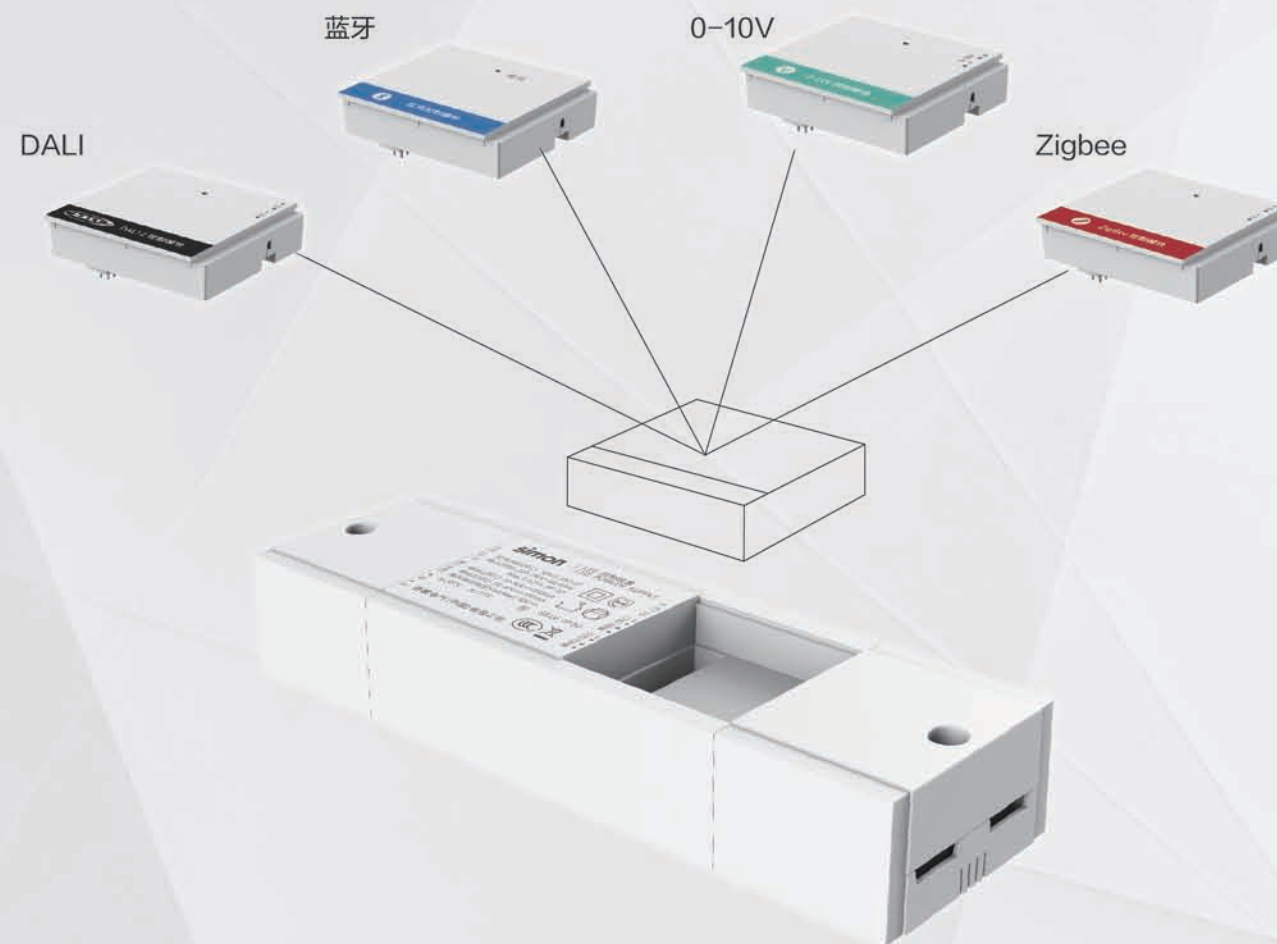

## 智能模块化电源

- 模块化电源设计**  
 集成0-10V/蓝牙/DALI/ZigBee多种控制方式，可拓展出多款智能驱动
- 护眼无频闪**  
 采用高频PWM调光方案
- 恒流智能驱动匹配功率**  
 5/7/9/12/15/20/30W
- 专业控光**  
 支持全域调光调色，打造多变的灯光氛围
- 灵活可拆装**  
 轻松拆卸安装
- 恒压智能驱动匹配功率**  
 150W（搭配调光调色灯带使用）

## 模块化驱动

## 编码 / 产品型号

|            |                                 |
|------------|---------------------------------|
| N6524-0384 | LED 恒流驱动 SC1-5W100mA36VDC 单路输出  |
| N6524-0385 | LED 恒流驱动 SC1-7W160mA36VDC 单路输出  |
| N6524-0386 | LED 恒流驱动 SC1-9W200mA36VDC 单路输出  |
| N6524-0387 | LED 恒流驱动 SC1-12W300mA36VDC 单路输出 |
| N6524-0388 | LED 恒流驱动 SC1-15W360mA36VDC 单路输出 |
| N6524-0391 | LED 恒流驱动 SC1-5W100mA36VDC 双路输出  |
| N6524-0392 | LED 恒流驱动 SC1-7W160mA36VDC 双路输出  |
| N6524-0393 | LED 恒流驱动 SC1-9W200mA36VDC 双路输出  |
| N6524-0394 | LED 恒流驱动 SC1-12W300mA36VDC 双路输出 |
| N6524-0395 | LED 恒流驱动 SC1-15W360mA36VDC 双路输出 |
| N6524-0354 | 可替换 0-10V 调光模块                  |
| N6524-0356 | 可替换蓝牙控制模块                       |
| N6524-0412 | 可替换 Zigbee 控制模块                 |
| N6524-0355 | 可替换 DALI 控制模块                   |

## IP 等级

IP20

## 基础参数

|                              |                           |
|------------------------------|---------------------------|
| 功率: 5/7/9/12/15W             | 输出电压: 36V                 |
| 控制协议: ZigBee/DALI/ 蓝牙 /0-10V |                           |
| 颜色: 白色                       | 尺寸: 158.5 × 47.7 × 25.6mm |

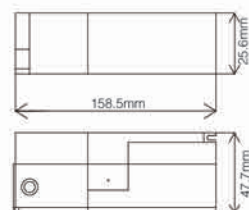

## 模块化驱动

## 编码 / 产品型号

|            |                                 |
|------------|---------------------------------|
| N6524-0389 | LED 恒流驱动 SC1-20W500mA36VDC 单路输出 |
| N6524-0390 | LED 恒流驱动 SC1-30W800mA36VDC 单路输出 |
| N6524-0396 | LED 恒流驱动 SC1-20W500mA36VDC 双路输出 |
| N6524-0354 | 可替换 0-10V 调光模块                  |
| N6524-0356 | 可替换蓝牙控制模块                       |
| N6524-0412 | 可替换 Zigbee 控制模块                 |
| N6524-0355 | 可替换 DALI 控制模块                   |

## IP 等级

IP20

## 基础参数

|                              |                       |
|------------------------------|-----------------------|
| 功率: 20/30W                   | 输出电压: 36V             |
| 控制协议: ZigBee/DALI/ 蓝牙 /0-10V |                       |
| 颜色: 白色                       | 尺寸: 132 × 67.5 × 31mm |

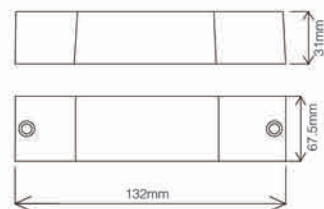

## 恒压模块化驱动

## 编码 / 产品型号

|            |                       |
|------------|-----------------------|
| N6524-0436 | 恒压 24V 电源 SV1-150W 单路 |
| N6524-0437 | 恒压 24V 电源 SV1-150W 双路 |
| N6524-0354 | 可替换 0-10V 调光模块        |
| N6524-0356 | 可替换蓝牙控制模块             |
| N6524-0412 | 可替换 Zigbee 控制模块       |
| N6524-0355 | 可替换 DALI 控制模块         |

## IP 等级

IP20

## 基础参数

|                              |                 |
|------------------------------|-----------------|
| 功率: 150W                     | 输出电压: 24V       |
| 控制协议: ZigBee/DALI/ 蓝牙 /0-10V |                 |
| 颜色: 白色                       | 尺寸: 269*50*32mm |





声明：本书所列之产品外观、颜色、参数仅供参考，以公司发出实物为准。  
西蒙公司保留随时修改或取消该书资料相关参数并不预先通告的权利。  
如有疑问请致电咨询。

\*检测数据来源于西蒙电气实验室

ZYZMSC 01 2024年4月 印 图片提供：shutter stock图片有限公司 484200004

# simon



西蒙电气(中国)有限公司

SIMON ELECTRIC (CHINA) CO., LTD.

办公地址：上海市闵行区申长路988弄虹桥万科中心1号楼5层

邮编：201106 电话：86-21-38555222 传真：86-21-38555200

<http://www.simon.com.cn> E-mail: [market@simon.com.cn](mailto:market@simon.com.cn)